



109年度全國中正盃 空手道錦標賽

| 指導單位 |

教育部體育署
中華奧林匹克委員會
中華民國體育運動總會

| 主辦單位 |

中華民國空手道協會

| 承辦單位 |

中華民國空手道協會

| 協辦單位 |

臺北市政府體育局



2020
NATIONAL
CHUNGCHENG
KARATE
CHAMPIONSHIP

秩序冊

秩序冊目錄

● 大會職員名單-----	1
● 競賽規程-----	2
● 賽程時間預訂表-----	9
● 參賽隊伍職員名冊	
■ 國小組-----	13
■ 國中組-----	18
■ 高中組-----	23
■ 大專組-----	27
■ 社會組-----	29
● 對戰表	
■ 11 日 13 日第一天對戰表-----	31
■ 11 月 14 日第二天對戰表-----	41
■ 11 月 15 日第三天對戰表-----	79

中華民國空手道協會 109 年度全國中正盃空手道錦標賽

大會職員名單

會 長：蘇尚志

副 會 長：方光吉、武家安、陳福興、廖德蘭、蘇文卿

常務委員：石宜正、許清源

委 員：朱慧銘、呂育真、宋以力、姚 麗、胡石倡海、徐瑋駿、晏韻元、
曾仁鴻、曾慧仙、楊德華、葉湘齡、寧玉麟、蔡宜欣、謝富秀
(依姓氏筆劃排列)

秘 書 長：莊志仁

副祕書長：黃泰吉、葉明兆、張赫麟

財 務 組：黃泰吉(兼)

行 政 組：葉明兆(兼)

競 賽 組：張赫麟(兼)

資 訊 組：林玉些、強秋發

紀 錄 組：強秋明

場 地 組：莊志仁(兼)

醫 護 組：中華民國空手道協會醫護團隊

大會裁判名單

審判委員：方光吉、黃成金

裁 判 長：陳偉民

副裁判長：楊德華、謝國城

裁判人員：方 臺、王日芳、王佶煌、王國賓、何聯穎、吳楨源、吳憲耀、
李子暉、李達鈞、李蕭宗、周泰安、易文輝、林東輝、林建宏、
林家財、林家鴻、洪進賢、胡石倡海、孫俊銘、翁明強、袁曉群、
高程輝、高進興、高詮詠、張立明、張舜銘、張德勝、曹新民、
莊志仁、莊育豪、許世英、許靜庭、陳丁瑞、陳孝勇、陳志銘、
陳忠信、陳忠煌、彭敏華、曾仁鴻、程雲生、黃湘玲、楊盛煜、
葉明兆、葉俊廷、詹剛輝、趙志才、趙家仁、潘奕勳、蕭勝吉、
鮑冠霖、羅仲良、鄺婉玉、高英凱、陳介珺、楊沛瑀
(依姓氏筆劃排列)

中華民國 109 年度全國中正盃空手道錦標賽競賽規程

核准文號：臺教體署競(二)字第 1090032623 號

- 一、宗旨：為推廣國內空手道運動，並增進國民身心健康，培養奮發蓬勃積極進取之精神。
- 二、指導單位：教育部體育署、中華奧林匹克委員會、中華民國體育運動總會。
- 三、主辦單位：中華民國空手道協會。
- 四、承辦單位：中華民國空手道協會。
- 五、協辦單位：臺北市政府體育局。
- 六、比賽日期：中華民國 109 年 11 月 13 日至 11 月 15 日 (星期五、六、日)，11 月 13 日中午 12 時報到，下午 1 時開始比賽。
- 七、比賽地點：臺北體育館 4 樓技擊館。
- 八、參加單位：
 - (一) 社會組以本會各認證道館為參加單位。
 - (二) 學校組以學校為單位並註明學校所在地區，不得跨校組隊。
- 九、參賽資格：
 - (一) 凡中華民國國民或各級學校有正式學籍之在校生。
 - (二) 學校組：取消運動績優生甄審、甄試資格之年齡限制，惟其仍應符合法令規定入學、就學年齡之限制。
 - (三) 社會組：依年齡再區分如下：
對打：青年組 29 歲以下；青壯年組 30-40 歲；壯年組 40-50 歲。形：青年組 29 歲以下；青壯年組 30-40 歲；壯年組 40-50 歲；長青組 51 歲以上。
 - (四) 已獲得中華民國空手道協會認定初段以上者，包括成年段(社會、大專組)、青少年段 (國、高中組)、兒童段 (國小組)。
- 十、分組項目：
 - (一) 形團體錦標
 1. 社會男子組
 2. 社會女子組
 3. 大專男子組
 4. 大專女子組
 5. 高中男子組
 6. 高中女子組
 7. 國中男子組
 8. 國中女子組
 9. 國小男子組
 10. 國小女子組

(二) 個人對打錦標

1. 社會男子組 (分 5 級) 體重如附錄。
2. 社會女子組 (分 5 級) 體重如附錄。
3. 大專男子組 (分 6 級) 體重如附錄。
4. 大專女子組 (分 5 級) 體重如附錄。
5. 高中男子組 (分 5 級) 體重如附錄。
6. 高中女子組 (分 4 級) 體重如附錄。
7. 國中男子組 (分 5 級) 體重如附錄。
8. 國中女子組 (分 3 級) 體重如附錄。
9. 國小男子組 (分高、中、低年級組 3 組) 中高年級組體重如附錄。
10. 國小女子組 (分高、中、低年級組 3 組) 中高年級組體重如附錄。

(三) 形個人錦標

1. 社會男子組
2. 社會女子組
3. 大專男子組
4. 大專女子組
5. 高中男子組
6. 高中女子組
7. 國中男子組
8. 國中女子組
9. 國小男子組 (分高、中、低年級組 3 組)。
10. 國小女子組 (分高、中、低年級組 3 組)。

十一、 報名人數：

- (一) 個人對打賽：各參加單位/學校各組每級至多 6 名。
- (二) 形個人賽：各參加單位/學校各組每級至多 6 名。
- (三) 形團體賽：各參加單位/學校各組至多 2 隊。

十二、 比賽辦法：

- (一) 參賽人數為 3 人採循環賽，4 人採單淘汰賽制，5 人以上依照世界空手道聯盟 (WKF) 使用之單淘汰巴西制。
- (二) 形採用評分淘汰賽，除國小組採舉旗單淘汰巴西制。

十三、 比賽規則：

- (一) 採用世界空手道聯盟 (WKF) 之最新規則及 CTKF 規則。
- (二) 國中組對打時間為 1 分 30 秒，得分差距 6 分即獲勝。國小組對打比賽參照附件一。
- (三) 國小組形比賽 8 強前打平安形(由裁判抽籤)-平安初段至鐵騎初段【剛柔流：太極上段一、太極中段二、太極掛擋、

太極迴旋擋、擊碎一及擊碎二】，8 強開始打自由形(自選)。

十四、報名日期:即日起至 109 年 10 月 14 日(星期三) 23:00 前以網路線上報名完成，逾期不受理。

十五、報名程序：

- (一) 進入報名網站 <https://kfcjc.neosj.why3s.tw/index.php>，學校組報名使用學校代碼，社會組報名使用道館帳號密碼。
- (二) 進入【基本資料】輸入單位基本資料及選手基本資料，如有報名今年度啟仲盃，選手相關資料會在下方帶出，請點選身分證字號，重新確認資料，此步驟要完成才能做後續報名動作，確認完畢點選新增(修改)，新選手請直接輸入資料，輸入完畢點選新增(修改)。該單位全部選手名單會在下方出現。
- (三) 進入【參賽登錄】，依照網頁下方說明，先點選參加組別，再點選參加性別，系統會產生符合資格的選手，勾選要報名的選手，點選新增。對打選手會依照基本資料體重分級，請注意所報名的量級是否正確。
- (四) 進入【列印報名表】，產生報名表單，請先確認所用電腦可開啟 PDF 檔，確認報名資料無誤後列印報名表，社會組由道館簽章，學校組送各學校簽章。
- (五) 自行列印切結書，每位選手親自簽名後，**連同核章後單位報名表，報名費匯款資料證明，上傳至報名系統中**，(地址：10491 臺北市合江街 41 巷 13 號)。
- (六) 報名費每人每項新臺幣 800 元，團體形每組新臺幣 1,200 元，於報名同時匯款。繳費後因故無法參加比賽，若已超過報名截止日，報名費用業已用於保險及其他行政相關作業等必要支出，所繳費用於扣除相關行政作業所需支出後，退還餘款。各報名單位統一匯款報名費，不接受個人匯款，**匯款(轉帳)時請註名“報名單位”**。
- (七) 報名費匯款資訊：
匯款帳號戶名：中華民國空手道協會蘇尚志
銀行：012 臺北富邦銀行-文德分行
帳號：442102-158787
- (八) 本會將為參加選手辦理保險，保險範圍僅限於比賽期間在比賽場地內因賽所造成之傷害(以醫生診斷證明書為憑)。

其餘非賽事進行之意外傷害皆不在保險範圍。

十六、抽籤會議：109 年 10 月 22 日 (星期四) 下午 5 時於臺北市內湖高中體育組 (電腦抽籤，同單位不排抽)。

十七、領隊教練裁判聯席會議：109 年 11 月 13 日(星期五)下午 1 時。
(暫訂)

十八、錦標獎品：

(一) 各組各量級實際參賽人數 16 人以下錄取成績前 6 名，第 3 名及第 5 名成績採並列計算；17 人以上錄取前 8 名，第 3 名、第 5 名及第 7 名成績採並列計算，各組前 3 名由中華民國空手道協會頒發獎牌及獎狀，第 5 名及第 7 名頒發獎狀。

(二) 增設學校組團體總錦標，男女分開計分，計分方式比照全大運及全中運：第一名 4 分，第二名 2 分，第三名 1 分。(名次並列時，積分均分，銅牌均為 0.5 分。) 分數相同以金牌數計，再相同以銀牌數計，以此類推。前 3 名頒發獎狀及獎盃。國小、國中及高中組成績提報各縣市教育局/處函轉各校敘獎。

十九、懲戒：凡教練或選手在競賽中，以不雅暴力之行為或以粗鄙言行對大會裁判及職員使比賽無法順利進行者，將送紀律委員會可處以教練最高停權二年，選手禁賽一年以上之處分。

二十、程序：由主審提報副裁判長或直接由副裁判長提報裁判長，並由裁判長立即召集副裁判長會議討論 (要求相關人員前來說明)，並將會議結果呈報本會紀律委員會處理。

二十一、申訴：

(一) 若裁判過程中出現違反規則判決之抗議必須於該回合比賽結束後一分鐘內以口頭告知該場地副裁判長，四分鐘以內提出書面陳述提交大會裁判長，並繳交保證金新臺幣 3,000 元，五分鐘內由大會裁判長及副裁判長或事件非相關之資深裁判會議裁定之。

(二) 對運動選手資格之申訴應於比賽前 30 分鐘，檢附申訴書提交大會裁判長，並繳交保證金新臺幣 3,000 元，由大會裁判長會同副裁判長進行審查。

(三) 申訴不成立，沒收保證金。

二十二、附則：

(一) 各隊教練 1 名得進入比賽場但須著運動服並坐在指定之教

練席位。

- (二) 依規定參加比賽選手須穿著白色無條紋之空手道衣。參加對打比賽選手須配戴拳套、護齒、身體護具、護胸(女性)、脛骨護墊、腳部護具(護腳背)。護陰(下襠護具)非強制使用。所有裝備，必須符合世界空手道聯盟(WKF)所核定。選手須自備紅、藍帶。
- (三) 為使競賽順利安全進行，競賽場將派駐醫護人員或防護員。
- (四) 選手參加比賽之所有費用須自理。
- (五) 各單位得由領隊或教練持參賽選手證件，於109年11月13日中午12時(暫訂)在比賽場內，代為向競賽組報到，逾時未報到者取消其比賽資格(比賽時須準備證件，以備抽查)。
- (六) 對打選手過磅時間訂於比賽當天開賽前1小時進行(暫訂)，規定時間內過磅以一次為限，正負差0.2公斤。逾時未參加過磅及重量未符合規定者取消其對打比賽資格。選手過磅時，男生以赤足、短T恤或裸身及短褲為基準過磅，女生以赤足、短褲及短T恤為基準過磅。
- (七) 未經檢錄或比賽開始唱名三次未出場者以棄權論。
- (八) 經抽籤之賽程不得提出更改之異議。
- (九) 選手資格不合者取消其比賽資格。
- (十) 選手須參加開閉幕式及接受頒獎，且不可代為領獎，缺席者取消本年度及下年度之比賽資格。
- (十一) 教練須本會教練資格檢定合格者(學校單位教員不在此限)。
- (十二) 凡在校學生應參加學校組比賽。
- (十三) 個人項目報名人數不足3人時，由主辦單位決定是否併組比賽，團體不足3隊或個人報名不足3人且無法併組時，於事先通知取消比賽並退回報名費。
- (十四) 須參加本比賽，方可取得下年度國際比賽代表隊選拔賽之參賽資格(須符合年齡之規定)。

二十三、性騷擾申訴管道：電話 02-25021422；傳真 02-87976327；電子信箱 tpetkf@gmail.com。

二十四、本競賽規程報教育部體育署備查後實施，如有未盡事宜，得由常務理事開會決議修正或補充，並呈報教育部體育署。

附錄：對打體重分級表

組別	級別	體重	組別	級別	體重
社會男子組	1	60 公斤以下	社會女子組	1	50 公斤以下
	2	67 公斤以下		2	55 公斤以下
	3	75 公斤以下		3	61 公斤以下
	4	84 公斤以下		4	68 公斤以下
	5	84 公斤以上		5	68 公斤以上
大專男子組	1	55 公斤以下	大專女子組	1	50 公斤以下
	2	60 公斤以下		2	55 公斤以下
	3	67 公斤以下		3	61 公斤以下
	4	75 公斤以下		4	68 公斤以下
	5	84 公斤以下		5	68 公斤以上
	6	84 公斤以上			
高中男子組	1	55 公斤以下	高中女子組	1	48 公斤以下
	2	61 公斤以下		2	53 公斤以下
	3	68 公斤以下		3	59 公斤以下
	4	76 公斤以下		4	59 公斤以上
	5	76 公斤以上			
國中男子組	1	52 公斤以下	國中女子組	1	47 公斤以下
	2	57 公斤以下		2	54 公斤以下
	3	63 公斤以下		3	54 公斤以上
	4	70 公斤以下			
	5	70 公斤以上			
國小男子組	1	30 公斤以下	國小女子組	1	30 公斤以下
	2	35 公斤以下		2	35 公斤以下
	3	40 公斤以下		3	40 公斤以下
	4	45 公斤以下		4	40 公斤以上
	5	45 公斤以上			

附件一：國小組對打參加資格、項目與比賽辦法

一、參加資格：須取得中華民國空手道協會兒童段資格者。

二、比賽項目：

(一) 中高年級組：自由對打。

(二) 低年級組：自由一招對打。

三、比賽辦法：

(一) 低年級動作：上段追擊、中段追擊、前踢、迴旋踢，攻擊者皆以後腳往前發動攻擊，防守者防守後一招反擊，紅方上段攻擊後換藍方上段攻擊，以此類推。

(二) 自由一招所有技術不得觸擊，第 1 次違反者判處 KEIKOKU (警告)，第 2 次違反者判處 HANSOKU (犯規)；嚴重觸擊者直接判處 HANSOKU (犯規)。

(三) 自由一招不得做連續技術，第 1 次違反者，判處 KEIKOKU (警告)，第 2 次違反者，判處 HANSOKU (犯規)。

(四) 觸擊犯規與連續技術犯規合併累計。

(五) 中高年級自由對打規則：

1. 所有技術不得接觸上段，不論多輕微，違規者將被處罰 (除非違反“無防備”規則)。
2. 上段攻擊之控制技術，到達 10 公分以內即可得分。
3. 中段攻擊技術僅允許表面接觸，違規者將被處罰。
4. 對打比賽時間為 1 分鐘。得分差距 4 分即獲勝。
5. 比賽場地為 6M*6M。
6. 回合比賽時間結束，如果平手將執行“SENSHU 先取”規則，否則將以判定(HANTEI)決定獲勝者。
7. 國小女子選手不需穿著女性護胸。

109年全國中正盃賽程時間預訂表

日期：109年11月13日（星期五）

報到11：20～12：00

領隊及裁判會議 11：30～11：50

A 場地

序	組別	項目/量級	人數/隊	賽程時間	頁次
1A-1	大專男子組	個人形	10	1200 - 1305	31
1A-2	大專女子組	個人形	12	1305 - 1450	32
1A-3	高中男子組	團體形	6	1450 - 1600	33
1A-4	國中女子組	團體形	8	1600 - 1725	34
1A-5	奧培模擬賽	個人形	2	1725 - 1750	

B 場地

序	組別	項目/量級	人數/隊	賽程時間	頁次
1B-1	高中男子組AKA	個人形	26	1200 - 1340	35
1B-2	高中女子組AKA	個人形	29	1340 - 1530	37
1B-3	國中男子組AKA	個人形	46	1530 - 1750	39

C 場地

序	組別	項目/量級	人數/隊	賽程時間	頁次
1C-1	高中男子組AO	個人形	26	1200 - 1340	35
1C-2	高中女子組AO	個人形	29	1340 - 1530	37
1C-3	國中男子組AO	個人形	46	1530 - 1750	39

形採用WKF2020年最新規則舉分數制。

國小組形採舉旗單淘汰巴西制，兩人同時上場。

本表時間及場次僅供參考，實際賽事進行仍依現場為主。

該場次比賽結束後將進行頒獎。

日期：109年11月14日 (星期六)					
報到/過磅時間 7：30~8：30 (過磅當日比賽量級)					
領隊及裁判會議 7：30~7：50					
A 場地					
序	組別	項目/量級	人數/隊	賽程時間	頁次
2A-1	國中男子組	團體形	6	0800 - 0900	41
2A-2	國小男子組	團體形	5	0900 - 0925	42
2A-3	國小男子高年級組	個人形	41	0925 - 1055	42
2A-4	國小男子中年級組	個人形	33	1055 - 1215	44
2A-5	國小男子低年級組	個人形	4	1215 - 1225	46
午休					
2A-6	國中女子組AKA	個人形	40	1300 - 1510	47
2A-7	國小男子高年級組	第1量級	11	1510 - 1540	49
2A-8	國小男子高年級組	第2量級	7	1540 - 1555	50
2A-9	國小男子高年級組	第4量級	3	1555 - 1605	50
2A-10	國小男子中年級組	第3、4量級	4	1605 - 1615	51
2A-11	國小男子低年級組	自由一招	5	1615 - 1625	51
2A-12	國小男子高年級組	第3量級	11	1625 - 1655	52
2A-13	國小男子高年級組	第5量級	13	1655 - 1725	53
2A-14	國小男子中年級組	第1量級	16	1725 - 1800	54
2A-15	國小男子中年級組	第2量級	11	1800 - 1830	55
2A-16	國中女子組	第3量級	20	1830 - 1945	56
B 場地					
序	組別	項目/量級	人數/隊	賽程時間	頁次
2B-1	高中女子組	團體形	5	0800 - 0850	57
2B-2	國小女子組	團體形	8	0850 - 0935	58
2B-3	國小女子高年級組	個人形	43	0935 - 1110	59
2B-4	國小女子中年級組	個人形	25	1110 - 1210	61
2B-5	國小女子低年級組	個人形	4	1210 - 1220	62
午休					
2B-6	國中女子組AO	個人形	40	1300 - 1510	47
2B-7	國小女子高年級組	第2量級	12	1510 - 1540	62
2B-8	國小女子低年級組	自由一招	4	1540 - 1550	63
2B-9	國小女子中年級組	第4量級	4	1550 - 1600	63
2B-10	國小女子高年級組	第1量級	10	1600 - 1625	64
2B-11	國小女子高年級組	第3量級	12	1625 - 1655	65
2B-12	國小女子高年級組	第4量級	14	1655 - 1730	66
2B-13	國小女子中年級組	第1量級	8	1730 - 1750	67
2B-14	國小女子中年級組	第2量級	8	1750 - 1810	67
2B-15	國小女子中年級組	第3量級	6	1810 - 1825	68
2B-16	高中女子組	第1量級	10	1825 - 1915	68
2B-17	社會青壯年及壯年男子組	第2-5量級	4	1915 - 1935	69
2B-18	奧培模擬賽	對打	2	1935 - 1945	

日期：109年11月14日（星期六）

C場地

序	組別	項目/量級	人數/隊	賽程時間	頁次
2C-1	社會青壯年壯年長青男子組	個人形	6	0800 - 0855	70
2C-2	社會壯年長青女子組	個人形	3	0855 - 0910	71
2C-3	大專男子組	第3量級	12	0910 - 1030	72
2C-4	大專女子組	第5量級	5	1030 - 1100	72
2C-5	大專女子組	第1量級	10	1100 - 1210	73
午休					
2C-6	大專男子組	第6量級	6	1300 - 1340	73
2C-7	大專男子組	第5量級	9	1340 - 1445	74
2C-8	大專男子組	第4量級	7	1445 - 1540	74
2C-9	大專女子組	第4量級	3	1540 - 1600	75
2C-10	大專女子組	第3量級	3	1600 - 1620	75
2C-11	大專女子組	第2量級	6	1620 - 1700	75
2C-12	大專男子組	第1、2量級	11	1700 - 1820	76
2C-13	社會青年男子組	第1、2量級	4	1820 - 1840	77
2C-14	社會青年男子組	第3、4量級	4	1840 - 1900	77
2C-15	社會青年男子組	第5量級	4	1900 - 1920	77
2C-16	社會青年女子組	第2、3量級	3	1920 - 1940	78

日期：109年11月15日 (星期日)					
報到/過磅時間 7：30~8：30 (過磅當日比賽量級)					
領隊及裁判會議 7：30~7：50					
A 場地					
序	組別	項目/量級	人數/隊	賽程時間	頁次
3A-1	高中男子組 A	第2量級	31	0800 - 0910	79
3A-2	高中男子組	第1量級	17	0910 - 1025	80
3A-3	國中女子組	第2量級	30	1025 - 1210	81
午休					
3A-4	國中女子組	第1量級	33	1300 - 1455	82
3A-5	國中男子組	第3量級	11	1455 - 1540	84
B場地					
序	組別	項目/量級	人數/隊	賽程時間	頁次
3B-1	高中男子組 B	第2量級	31	0800 - 0915	79
3B-2	國中男子組	第4量級	10	0915 - 0955	85
3B-3	高中女子組	第3量級	14	0955 - 1100	86
3B-4	高中男子組	第4量級	17	1100 - 1215	87
午休					
3B-5	高中女子組	第4量級	12	1300 - 1400	88
3B-6	高中男子組	第5量級	15	1400 - 1510	89
3B-7	國中男子組	第5量級	10	1510 - 1545	90
C場地					
序	組別	項目/量級	人數/隊	賽程時間	頁次
3C-1	國中男子組	第2量級	30	0800 - 0945	91
3C-2	國中男子組	第1量級	41	0945 - 1205	92
午休					
3C-3	高中男子組	第3量級	21	1300 - 1440	94
3C-4	高中女子組	第2量級	15	1440 - 1545	95
<p>形採用WKF2020年最新規則舉分數制。</p> <p>國小組形採舉旗單淘汰巴西制，兩人同時上場。</p> <p>本表時間及場次僅供參考，實際賽事進行仍依現場為主。</p> <p>該場次比賽結束後將進行頒獎。</p>					

【國小組】參賽隊職員名冊

1 臺北市太平國小

領隊	徐昀霖	管理	嚴翔樺	教練	許玉珠	
	李翊鉸		段劭謀		林暉哲	葉晴皓
	嚴郁婷		吳建宏		蕭弘易	莊沂臻

2 臺北市關渡國小

領隊	林淑華	管理	柯秋溢	教練	趙志才
	高英睿				

3 臺北市蓬萊國小

領隊	尚漢鼎	管理	李宗澄	教練	許玉珠
	王憶馨		詹凱翔		魏詩庭

4 臺北市福星國小

領隊	陳清義	管理	張瑞堃	教練	許玉珠
	闕鈺文				

5 臺北市福林國小

領隊	楊美惠	管理	郭子維	教練	朱慧銘
	楊昀真				

6 臺北市國語實小

領隊	丁一航	管理	周雅玲	教練	許宏龍
	趙子嫣		葉立人		羅尚謙

7 臺北市健康國小

領隊	陳怡鋜	管理	楊濟銘	教練	曾昆明
	田彥揚				

8 臺北市美國學校

教練	黃煒凱
	磯貝定樂

9 臺北市南湖國小

領隊	蕭福生	教練	呂育真	莊立謙	黃靜
	林卓萱				

10 臺北市雨農國小

領隊	陳玟錡	管理	何信瑩	教練	陳怡君	
	陳柏臻		陳相勻		黃采嫻	李杰恩
	游尹瑄		張維哲			

11 臺北市長春國小

領隊	李奕寬	管理	賴美靜	教練	許玉珠
	李芷瑜				

12 臺北市東園國小

領隊 陳毓卿 管理 謝義信 教練 吳憲耀
劉卉

13 臺北市東門國小

領隊 謝明燕 管理 林郁玲
教練 胡石倡海 李達鈞 謝泓錡 謝政剛 林靜茹
呂厚德 張靖婕 黃俐燕 陳冠毓 林予睿 邱泳淳 蔡謹聿
邱苡芹 甘裕德 甘珮華 林奕蓁 黃采歆 張睿軒 蔡皓羽
周允凡 李勁緯 王翊寧 陳奎誌 徐晨舫 蔡皓羽

14 臺北市私立薇閣小學

領隊 紀紹仁 管理 何信瑩 教練 陳威良
鄧舒涵 劉永元

15 臺北市西園國小

領隊 曹曉文 管理 鄭茂宏
教練 胡石倡海 謝政剛 林靜茹
劉品毅

16 臺北市西門國小

教練 何聯穎
林奕緬

17 臺北市文湖國小

領隊 王玉 管理 蔡佳霖 教練 莊立謙
陳柏睿 陳品蓁

18 臺北市天母國小

領隊 梁俊堯 管理 裴婉軒 教練 陳偉民
林胤彤

19 臺北市大湖國小

領隊 李毓聖 管理 余森智
教練 呂育真 莊立謙 朱慧銘
李沛珍

20 臺北市三玉國小

領隊 陳幼君 管理 陳佳琳 教練 陳怡君
謝博竣 江冠諺

21 新北市龍埔國小

領隊 黃清海 管理 王柏文 教練 鄭俊明
楊鎮謙

22 新北市廣福國小

領隊 張美鳳 管理 謝明昇
李沅庭

23 新北市雲海國小

教練 唐偉傑 嚴子堯
許丞煊

24 新北市桃子腳國中(小)

領隊 周仁尹 管理 徐筱清 教練 楊德華
王紹宇

25 新北市北新國小

領隊 施裕明 管理 陳怡方 教練 徐祥銘 沈婉婷
陳薇文 陳薇心 鄧涵芸 李威靈 許育菱 簡倚希 林宥希
陳品峻 鄭捷語 施凱晴 孫宇璿 許育禎 張育涵 廖芊蓉
丘晴予 鄭瑪齊 楊喻棠 陳舒涵 陳修朔 簡毓嫻 黃閻韋彤
李承濬 郭千瑜 張丁軒 劉芷妍 張喆森 林詩宇 黃星皓
廖芊綺 徐楷智 楊坤皓

26 桃園市龍星國小

領隊 張定貴 教練 詹剛輝
詹承燦

27 桃園市新勢國小

領隊 葉春櫻 管理 鄧及人 教練 林冠君
王妍心

28 桃園市新街國小

領隊 張明侃 管理 陳慧珍
教練 邱俊哲 陳昭榮 邱俊忠 吳承樹
吳宥岑 陳詳尹 何杰穎 鍾承恩 卓訓承 黃梓旋

29 桃園市菓林國小

領隊 李新寶 管理 鄭文榮 教練 戴正杰
游丞睿

30 桃園市普仁國小

領隊 陳淑珍 管理 陳智偉 教練 林志珉
李書豪 李書景

31 桃園市永順國小

領隊 嚴朝寶 管理 胡博媛 教練 楊盛煜
林子賀

32 桃園市元生國小

領隊 林正義 管理 王明美 教練 王國賓
丁愿寶

33 彰化縣靜修國小

領隊 李遠符 管理 黃健行 教練 陳甫堅
張丞希

34 彰化縣大村國小

領隊	江淑芳	管理	黃婷嫻	教練	黃圳傑	楊學益
	黃彥綸		蘇羿華			
	許瑾容		林榆禎			

35 雲林縣虎尾國小

領隊	張美琳	管理	陳懷駿	教練	張靜麗
	姚佳薰		蘇宸賢		

36 雲林縣安慶國小

領隊	林俊逸	管理	張靜麗	教練	張靜麗
	林均蓉		林聖耀	吳守恆	林孝璇
	李安		陳麒煥		

37 雲林縣立仁國小

領隊	邱慧俐	管理	李彥君	教練	張靜麗
	張子家				
	張允展				

38 臺南市賢北國小

領隊	蔡東峰	管理	潘國鎮	教練	陳柔臻
	郭晉萱				

39 臺南市海東國小

領隊	柯禧慧	管理	劉博允	教練	王文珊
	黃慧琳				
	吳丞恩				

40 臺南市南區新興國小

領隊	李俊興	管理	沈嫻純	教練	吳佩釗
	傅盈甄				

41 臺南市安平國小

領隊	林泓成	管理	林俞宏	教練	蘇黃崇	吳佩釗
	黃子芸					
	包宥恩					

42 臺南市永華國小

領隊	張景添	管理	黃宗雄	教練	蘇黃崇
	蘇黃鈞				

43 臺南市文元國小

領隊	李貞儀	管理	楊富安	教練	王文珊
	周炳叡		林鼎承		
	曾品荃				

44 臺南市大灣國小

領隊	朱國聖	管理	董櫻戀	教練	陳良麒
	王志元				

45 高雄市龍華國小

領隊	張瑞宜	管理	楊峻男	教練	謝瓊諶
	鄧曉言				
	蔡岱融				

46 高雄市鼓山區中山國小

領隊	蕭木川	管理	鄭凱文	教練	謝瓊謨	謝佩玲
	余昶甫 許元旭					

47 高雄市新光國小

領隊	張華鳳	管理	許家瑞	教練	謝瓊謨	謝佩玲
	伍恩聆					

48 高雄市新上國小

領隊	王彥崑	管理	張郁婕	教練	謝瓊謨	謝佩玲
	尤宥晴 蘇品介					

49 高雄市河堤國小

領隊	王國村	管理	李育存	教練	謝瓊謨	謝佩玲
	程湘鈺 程格奎					

50 高雄市大樹國小

領隊	雲大維	管理	吳金樹	教練	劉郁琳
	黃俊捷				

51 高雄市十全國小

領隊	劉維奪	管理	李偉國	教練	謝瓊謨	謝佩玲
	曾米葵 陳可軒	陳繹鈞	林苡蓁	林垣丞		

52 高雄市九曲國小

領隊	蕭速農	管理	吳金樹	教練	劉郁琳
	黃勁霖				

53 屏東縣歸來國小

領隊	王錦裕	管理	吳國華	教練	鍾汜雄	
	林筱筑 王禹晴	林佑宸	蔡明峯	許家蜜	謝伊	黃耀進
	李侑璇					

54 屏東縣和平國小

領隊	林明憲	管理	吳國華	教練	吳哲緯
	余宇豪				

55 屏東縣中正國小

領隊	陳文俊	管理	吳國華	教練	吳哲緯
	李睿敏				

56 新北市私立淡江高中附設純德國小

領隊	柯賜賢	管理	蕭穎熙	教練	趙志才
	林逸柔				

57 台中日本人學校

領隊	金城巨	教練	金城巨
	金城衛		

【國中組】參賽隊職員名冊

1 臺灣戲曲學院

領隊 劉晉立 管理 許皓翔 教練 張舜銘
廖羿芯

2 臺北市萬華國中

領隊 洪志成 管理 連婉珍 教練 吳憲耀
鄭宇傑 張軒齊 裘詠丞 吳庭凱 孫芊芊 林綉晴

3 臺北市南門國中

領隊 王福從 管理 陳月華 教練 吳憲耀
鄧詩祺 葉柏汶

4 臺北市明湖國中

領隊 莊志明 管理 鄭立揚 教練 黃庠榛
陳緯綸 韓立胤 蔡沅龍 黃沛儀 蘇育蓓 許愷倫 竇偉恆
黎天穎

5 臺北市忠孝國中

領隊 郭姿秀 管理 蔡玄俊 教練 張舜銘
廖昱翔 李宥蓁 廖昱翔

6 臺北市民權國中

領隊 朱毋我 管理 林吟貞 教練 曾仁鴻
張雲翔 詹凱智 余怡樺 陳汎哲 溫佳威 董庭妤 劉威劭
許喬安 林宜蓁 張柏宇 王冠允 陳冠宇 林映諺

7 臺北市北安國中

領隊 陳玫良 管理 李佳茹
教練 胡石倡海 謝泓錡 謝政剛 林靜茹
張郁婕 施采忻

8 臺北市內湖國中

領隊 林志忠 管理 張福隆 教練 朱慧銘
詹嘉巧

9 臺北市中正國中

領隊 陳玲玲 管理 黃勇杉
教練 林靜茹 謝泓錡 王華毅
黃威博 李侑霖 周宜謙 李蜜亞 盧永哲 趙子誠 蔡宗橙
王奐詠 黃郁晴 張宸璋 陳歆婷

10 臺北市大安國中

領隊 洪錫璿 教練 張舜銘
闕玉蓉

11 新北市忠孝國中

領隊	洪慶源	管理	吳啟道	教練	謝佳翰
廖唯辰	李佳晉	方泓翊	許以雋	唐子逸	

12 新北市自強國中

領隊	鄭建立	管理	何光明	教練	莊志仁
曾琦庭	閔麗真				

13 新北市竹圍高中

領隊	林美真	管理	鄭嘉德	教練	趙志才
高一瑄					

14 新北市五峰國中

領隊	呂治忠	管理	劉月桃	教練	徐祥銘	
劉筱紘	劉佩佳	張育甄	司家羸	顏品萱	林書煒	林千禾
陳舒妍	呂尚芸					

15 新北市土城國中

領隊	鄧文南	管理	邱曉娟	教練	陳怡君
陳宥臻					

16 桃園市過嶺國中

領隊	盧仁茂	管理	姜琦	教練	邱俊忠	邱俊哲
賴韋蕓	徐子琳	張家睿	劉芯慈	程家琪	盧穎	李孟婕
周廷育	張維哲	劉芯慈	李金翰	徐仲霆	徐敬翔	羅逸昀
卓承濬	葉予丰	黃佳恩	梁祐宸			

17 桃園市慈文國中

領隊	傅瑜雯	管理	林傳基	教練	楊盛煜
吳冠億					

18 桃園市竹圍國中

領隊	林益鋒	管理	方啟倫	教練	楊盛煜
蔡宇傑	尉遲佑杰	莊致翰	楊詠丞	游貴元	

19 桃園市光明國中

領隊	何信璋	管理	胡淑蕙	教練	楊盛煜
邱奕恩					

20 桃園市中壢國中

領隊	江樹嶸	管理	蔡佳蓉	教練	蘇勝宏	林冠君
黃宥睿	陳詳介					

21 桃園市中興國中

領隊	許黎琴	管理	薛家和	教練	楊盛煜
許鈴宜					

22 桃園市大竹國中

領隊 曾榮郎 管理 黃貞瑜 教練 楊盛煜
林子嘉

23 新竹市培英國中

領隊 潘致惠 管理 陳煒銘 教練 沈家豪
陳柏諺

24 新竹市三民國中

領隊 丁淑觀 管理 林合展 教練 朱天來
陳昀希

25 彰化縣信義國中(小)

領隊 曹建文 管理 黃婉嘉 教練 蔡杰熾
黃歆玥 曾亞柔 邱宥荏 黃魁斌 周芫慈

26 彰化縣大同國中

領隊 謝國士 管理 謝惠靜 教練 黃圳傑
曹湘婷

27 雲林縣崇德國中

領隊 游淑英 管理 廖允謙 教練 張靜麗
丁偉丞 姚廣鈿 王宥翔

28 雲林縣東仁國中

領隊 林彩玲 管理 王美雪 教練 張靜麗
李定

29 臺南市復興國中

領隊 陳文財 管理 陳俊豪
教練 陳楠豐 王文珊 周泰安
薛博鈞 李欣穎

30 臺南市海佃國中

領隊 吳振王 管理 吳德祥 教練 黃忠欽 王珮綺
陳博楷 吳鏗芸

31 臺南市金城國中

領隊 蔡明昌 管理 陳亭云 教練 蘇黃崇 吳佩釗
林健宏 黃子軒

32 臺南市安平國中

領隊 郭憲璋 管理 柯忠義 教練 陳志銘
周軾捷

33 臺南市永康國中

領隊 童文志 管理 蘇振展 教練 陳柔臻
陳冠佑

34 臺南市文賢國中

領隊 陳一仁 管理 蔡淑賢 教練 陳志銘 吳思樺
陳由晟 陳尚恩 郭晉維

35 臺南市大成國中

領隊 陳惠文 管理 林宜德 教練 蘇黃崇 吳佩釗
林育愷 徐筠喬

36 高雄市鳳林國中

領隊 林宜家 管理 賴珊伶 教練 張赫麟 楊仁堯
許桐睿 林曉煊 歐茹怡 陳婷煒 葉永均 陳駿志 袁家綺
洪湘琇 黃昱銘 傅群恩 洪縈安

37 高雄市苓雅國中

領隊 洪杏杰 管理 李慧玲 教練 陳英傑
王之好 顏敬睿 張瑋麟

38 高雄市青年國中

領隊 林月盛 管理 陳濬承 教練 楊仁堯
謝定佑

39 高雄市明華國中

領隊 鄭志昇 管理 林宜潔 教練 謝瓊諶 謝佩玲
鍾昀紘 鄧曉蕾

40 高雄市小港國中

領隊 邱元甫 管理 鄭明蘭 教練 劉家維
許祐理 莊鈞翔 許嘉鏞 黃子恩 康庭瑋 楊若萱

41 高雄市大灣國中

領隊 陳碧媛 管理 康龍豐 教練 吳金樹
吳浚合

42 高雄市大義國中

領隊 陳建興 管理 潘玉文 教練 謝瓊諶 謝佩玲
岑子晴

43 屏東縣明正國中

領隊 陳寶郎 管理 王登基 教練 吳哲緯
許博庭 陳彥廷 吳祐廷

44 屏東縣中正國中

領隊	劉瑞富	管理	鄭竹修	教練	吳哲緯
	宋咸慶		卓宜薰		

45 花蓮縣花崗國中

領隊	李恩銘	管理	駱士傑		
教練	陳彥文	戴忠廷	方怡勛		
林毅棋	王愷揚	高婭君	李姝嫻	蕭芸禎	馬康翰 廖巧巧
陳宥學	張仲豪	田仲霖	江詠德	劉霏	霽妮·察吾魯督
謝金鴦					

46 私立東山高中

領隊	陳麗美	管理	林睿利	教練	徐祥銘
	廖俞婷				

47 臺北市私立再興中學

領隊	柯文柔	管理	薛兆宏	教練	徐祥銘
	簡苡安				

【高中組】參賽隊職員名冊

1 臺北市復興高中

領隊 劉桂光 管理 王柏斯 教練 邵志康
冷傳暄

2 臺北市松山工農

領隊 何杉友 管理 黃信學 教練 楊德華
陳柏霖 章澤東 蔣智閔 沈耀文 江任傑 李育綦 陳聖廷
許吟蓓 杜承翰 何奕德 楊智崑 林元亨 張哲豪 趙德靖
余欣樺 李翔軒 吳佳璇 林勁圻 郭宗燁

3 臺北市西松高中

領隊 林昇茂 管理 蘇庭億 教練 黃柏瑜 謝政剛
林蕎苡 徐振豪 林楷益 林旻毅 楊逸鴻 林盧進輝 蔡承佑
顏子烜 蔡佳芸

4 臺北市成淵高中

領隊 朱逸華 管理 沈奕良 教練 張舜銘
伍翊辰 李芯 李芯

5 臺北市內湖高中

領隊 周寤竹 管理 吳春秋
教練 蘇尚志 姚麗 呂育真 莊立謙 曾泓元
毛道熙 吳鎮宇 邱敬祐 劉瑋軒 劉耀為 陳姿云 楊筑鈞
楊喻妃 林峻辰 陳亮 曾洛揚 吳佳樺 胡偉翔 楊張弘
簡明志 鄭丞邑

6 臺北市中崙高中

領隊 劉晶晶 管理 孫可亮 教練 鄺婉玉 劉亞力
小林空來 邱芷琳 陳浩恩 吳宇哲 吳俊杰 李文笙 王怡婷
陳琳 劉嫻岑 吳詠潔

7 臺北市中正高中

領隊 江惠真 管理 江曉帆 教練 曾仁鴻
趙翊風

8 臺北市大同高中

領隊 莊智鈞 管理 邱泰勳 教練 張舜銘
李庭瑄

9 新北市新店高中

領隊 陳瑛嫻 管理 李秉憲 教練 徐祥銘
張偉宸

10 新北市新北高工

領隊 林恭煌 管理 李碧姿 教練 林健銘
林瑋哲

11 新北市明德高中

領隊 陳棟遠 管理 林銘麒 教練
陳胤瑜

12 新北市安康高中

領隊 謝金城 管理 林明依 教練 唐偉傑 嚴子堯
簡逸勳 黃昶銘 李蕤 彭明傑 張芸瑄 林思瀚 黃詩云
徐立維 林宇陽 紀元師 陳奕安 陳宜萍 許晨鈴 張立宏
郭恩瑜

13 桃園市南崁高中

領隊 陳家祥 管理 黃冠迪 教練 楊盛煜
梁席甄 游丞諺

14 桃園市中壢高商

領隊 蘇鴻銘 管理 李允絜 教練 林冠君 陸大丰
李星儀 林俊儀 劉于臻 張凱翔 李沅乘 程啓真

15 彰化縣彰化女中

領隊 陳香妘 管理 謝孟媚 教練 楊學益
簡承昀

16 彰化縣溪湖高中

領隊 楊豪森 管理 曾安男 教練 黃圳傑
王佑任

17 彰化縣秀水高工

領隊 劉丙燈 管理 劉俊佑 教練 尤聰銘
邱薇竹

18 南投縣旭光高中

領隊 何光明 管理 蔡宇柔
教練 曾麗如 鄧世瑀 曾慧仙 高湘琳 黃宸緯
陳哲男 洪恩喆 田育恩 田欣兒 胡鑫 詹心妤 紀旻杰
黃愛倫 廖心瑜 林怡瑄 黃凡瑀 高柏勳 莊于賢 洪祈喆
林信旭 洪芷暄 石愛琪 吳坤融 蔡東霖 松承鑫 全凱成
詹以瑄 黃泰毅 范妤鳳 莊凱任 吳佩憶 李俊旻 江慈欣
包羽薰 黃祖恩 洪晨恩 松承鑫 許瑋 田奕聖 林以涵
謝玉涵 潘尹恩 黃少恩 劉宏晏 田樂 張佑銘 曾韻文
王易玄 石愛玲

19 雲林縣斗六家商

領隊 吳玟琪 管理 教練 張靜麗
張懷萱

20 臺南市臺南高商

領隊 黃耀寬 管理 林士欣 教練 蘇黃崇
陳詩婷

- 21 臺南市臺南高工
領隊 陳啟聰 管理 郭秀玲 教練 周泰安
郭柏均 邱皓哲
- 22 臺南市臺南海事
領隊 余慶暉 管理 嚴淑娟 教練 王珮綺
謝凱欣
- 23 臺南市臺南大學附中
領隊 陳森杰 管理 簡添霖 教練 王珮綺
方綺萱
- 24 臺南市臺南一中
領隊 廖財固 管理 郭弘毅 教練 蘇黃崇
傅宥翔
- 25 臺南市新化高中
領隊 許宏明 管理 田啟宏 教練 李茂村
蘇宥融
- 26 臺南市新化高工
領隊 陳啟聰 管理 葉育成 教練 陳良麒
李峻緯 蘇峰慶
- 27 臺南市土城高中
領隊 謝振宗 管理 梁念慈 教練 王珮綺
王芊懿
- 28 高雄市前鎮高中
領隊 夏日新 管理 洪雅燕 教練 張赫麟
洪懿萱
- 29 高雄市中正高工
領隊 高瑞賢 教練 洪進賢
劉芳秀
- 30 高雄市中山大學附屬國光高中
領隊 陳修平 教練 陳英傑
陳奎安 陳奎杉
- 31 高雄市小港高中
領隊 陳建民 管理 晏韻元 教練 鄭宇舜
鍾孟宇 張景軒 林展毅 蔡耿豪 黃詠博 侯沛萱
- 32 花蓮縣花蓮高中
領隊 詹滿福 管理 呂彥瑩 教練 陳彥文
傅得恩 蔡易宸
- 33 花蓮縣花蓮女中
領隊 程鷹 管理 胡業成 教練 陳彥文
林姿穎

34 私立新興高中

領隊	金海鑫	管理	黃正裕	教練	楊盛煜
	許媚琇				

35 臺南市私立港明高中

領隊	劉春福	管理	林俊峰	教練	陳志桔
	黃柏榮		黃怡仁		

36 新北市私立智光商工

領隊	林埔生	管理	陳文貴	教練	莊志仁
	謝宗霖				

37 私立復華高中

領隊	詹耀宗	管理	詹燕凱	教練	謝瓊諶	謝佩玲
	鄭育善					

38 臺北市私立金甌女中

領隊	田桂華	管理	華美貞	教練	酈婉玉
	劉文媛				

39 私立育達高中

領隊	徐浩峯	管理	李敏森	教練	林冠君
	張峻		許芝茵	蔡定諺	陳玟錡

40 私立竹林高中

領隊	顏麗珠	管理	李美霜	教練	姜毓祐
	呂柏緯				

41 高雄市私立正義高中

領隊	俞德淦	管理	吳金樹	教練	劉郁琳
	張昱謙				

42 私立中山工商

領隊	林昭億	管理	陳子豪	教練	徐培嚴	
	黃昱儒		顏英倫	張右昇	王柏彥	徐丞佑
	吳秉哲		林瑩蕙	康庭瑄	鄭涵	吳珣筠
	馮楷涵		楊智霖			

【大專組】參賽隊職員名冊

1 樹德科技大學

領隊	許龍池	管理	白汶樺	教練	鄭宇舜
張菁芳	吳康華	吳承恩			

2 德明財經科技大學

領隊	陳一進	管理	李文娟	教練	王彥中
王彥文	蔡佩宜				

3 輔仁大學

領隊	何健章	教練	黃柏芳		
施冠丞	魏家勁				

4 臺灣體育運動大學

領隊	周桂名	管理	黃彥翔	教練	黃泰吉		
黃碧美	葉志良	葉田麗	許瑋寧	洪柏均	黃俊賢	高文富	
石政中	谷芷菱	吳興明	陳韋志	谷筱霜	韓榮賢	陳致翔	
辜雪芃	蔡妮庭						

5 臺北市立大學

領隊	謝富秀	管理	寧玉麟				
教練	謝富秀	寧玉麟	邵志康				
吳育銘	階莨政	林展敬	陳奕安	李豐任	洪晨紘	林虹妤	
楊岱諺	黃俐嘉	郭和鑫	林佩縈	蘇致瑋	李婉如	王璽	
許哲維	江明昇	王懌昌	王冠勛	邱薰範	張郡婕	游凱丞	
潘哲恩	戴德瑜	何濬馳	劉宇龍	陳昭仰	林品玟	董宥成	
高如妤							

6 暨南國際大學

領隊	蘇玉龍	管理	林展緯	教練	洪瑩珊
陳明揚	蔡明哲	蕭霽瑜	邱筱雯	洪嘉伶	方冠霽

7 萬能科技大學

領隊	莊暢	管理	李詩賓	教練	林冠君
吳承樹	林皓婷				

8 開南大學

領隊 梁榮輝 管理 劉菊枝 教練 林冠君
林子筠

9 國立臺灣師範大學

領隊 王鶴森 管理 王彥中 教練 蘇尚志
鍾雅淇 余彥儀 黃柏淙 王浩峰 王彥中 徐夏洲 吳廷烽
陳定揚 方文慧

10 國立臺北教育大學

領隊 蔡葉榮 管理 楊啟文 教練 蘇尚志
陳肇擎 黃梓恆 鄭繼婕 陳冠宇 沈婉婷 邱靖雯 徐份瑄
倪子晉 何士恩

11 健行科技大學

領隊 李大偉 管理 謝瑄容 教練 林冠君
邱瀚賢

12 高雄科技大學

領隊 楊慶煜 管理 宋靜宜 教練 顏成業
李嘉婕

13 正修科技大學

領隊 龔瑞璋 管理 莊文典 教練 鄭宇舜
吳杰霖 吳梁璟明

14 中國文化大學

領隊 吳慧君 教練 林靜茹
楊子弘 潘錡漢 楊文瀧 孫珞慈

15 中山醫學大學

領隊 黃建寧 管理 李健群 教練 蕭勝吉
黎庭秀

16 中華醫事科技大學

領隊 曾信超 管理 李麗珍 教練 陳楠豐
李御誼

【社會組】參賽隊職員名冊

1 大學空手道道館

領隊	黃成金	管理	黃成金	教練	黃成金
	戴文祺		林文芳		

2 內湖道館

領隊	姚麗	管理	呂育真	教練	蘇尚志	姚麗
	簡誠寬		文姿云		張恩宇	尤彥凱
	黃靜		溫子萱		陳鴻毅	

3 北體道館

領隊	謝富秀	管理	寧玉麟	教練	謝富秀
	王翌達		趙柔		鍾程偉
	王永奇		潘柏昇		吳峻維

4 明德道館

領隊	黃智勇	管理	黃智勇	教練	黃智勇
	磯貝直之		磯貝友子		朱英帆

5 新北市安康高中道館

領隊	嚴子堯	管理	嚴子堯	教練	嚴子堯
	唐偉傑				

6 新北市忠孝國中道場

領隊	謝佳翰	管理	謝佳翰	教練	徐祥銘
	謝佳翰				

7 新莊空手道館

領隊	鄭志忠	管理	鄭志忠	教練	鄭志忠
	林鳳祥				

8 桃園空手道館

領隊	楊盛煜	管理	楊盛煜	教練	楊盛煜
	陳承志				

9 臺中市松竹空手道館

領隊	陳甫堅	管理	陳甫堅	教練	陳甫堅
	陳秉欣				

10 武鬪空手道館

領隊	黃圳傑	管理	黃圳傑	教練	黃圳傑
	江汶潔				

11 北斗鍊武道館

領隊	陳福興	管理	陳福興	教練	陳福興
金城巨					

12 南投道館

領隊	黃泰吉	管理	黃泰吉	教練	黃泰吉
辜翠萍					

13 雲林縣體育會空手道委員會

領隊	張靜麗	管理	張靜麗	教練	張靜麗
張靜麗					

14 和道會空手道永康道館

領隊	鄭榮泉	管理	鄭榮泉	教練	黃信彬
林敬翊					

15 龍慶松濤流空手道館

領隊	周泰安	管理	周泰安	教練	周泰安
簡慧萱					

16 鉅強道館

領隊	吳國華	管理	吳國華	教練	陳忠煌
劉明儒					

11日13日第一天對戰表

2020
NATIONAL
CHUNGCHENG
KARATE
CHAMPIONSHIP

大專男子組個人形

1/2

3

3

10	暨南國際大學
	方冠霽
7	臺灣體育運動大學
	高文富
6	臺北教育大學
	陳肇擎
3	中國文化大學
	潘錡漢
2	臺北市立大學
	江明昇

9	臺灣體育運動大學
	吳興明
8	臺北市立大學
	王懌昌
5	臺灣師範大學
	王浩峰
4	臺北市立大學
	楊岱諺
1	輔仁大學
	施冠丞

大專女子組個人形

1/2

3

3

11	臺北市立大學
	洪晨紘
10	臺灣體育運動大學
	黃碧美
7	樹德科技大學
	吳康華
6	中山醫學大學
	黎庭秀
3	中國文化大學
	楊文瀧
2	臺灣師範大學
	余彥儀

12	臺北教育大學
	邱靖雯
9	臺北市立大學
	李婉如
8	臺灣師範大學
	方文慧
5	中國文化大學
	孫珞慈
4	臺灣體育運動大學
	蔡妮庭
1	暨南國際大學
	蕭霏瑜

高中男子組團體形

1/2

3

3

6	內湖高中
	毛道熙,吳鎮宇,簡明志
3	松山工農
	江任傑,杜承翰,李翔軒
2	中壢高商
	張凱翔,李沅乘,程啓真

5	私立育達高中
	張峻,吳健祺,蔡定諺
4	內湖高中
	劉瑋軒,劉耀為,陳亮
1	旭光高中
	田育恩,高柏勳,田奕聖

國中女子組團體形

1/2

3

3

7	花崗國中
	霖妮·察吾魯督,李姝嫻,蕭芸禎
6	中正國中
	王奐詠,黃郁晴,陳歆婷
3	中崙高中
	陳琳,劉佩岑,王怡婷
2	旭光高中
	包羽薰,石愛玲,田樂

8	民權國中
	董庭好,許喬安,林宜蓁
5	過嶺國中
	賴韋蓁,劉芯慈,程家琪
4	五峰國中
	張育甄,司家羸,顏品萱
1	花崗國中
	劉霏,謝金鸞,廖巧巧

高中男子組個人形

1/2

3

3

22	內湖高中
	吳鎮宇
19	復興高中
	冷傳暘
14	私立育達高中
	吳健祺
11	松山工農
	江任傑
6	旭光高中
	田育恩
3	中崙高中
	吳宇哲

26	松山工農
	李翔軒
23	私立育達高中
	蔡定諺
18	旭光高中
	田奕聖
15	中壢高商
	程啓真
10	松山工農
	杜承翰
7	臺南一中
	傅宥翔
2	新北高工
	林瑋哲

21	私立育達高中
	陳玟錡
20	內湖高中
	陳亮
13	松山工農
	林勁圻
12	新店高中
	張偉宸
5	中壢高商
	李沅乘
4	私立中山工商
	王柏彥

25	私立竹林高中
	姜沐恩
24	旭光高中
	高柏勳
17	內湖高中
	簡明志
16	中壢高商
	張凱翔
9	私立育達高中
	張峻
8	中崙高中
	陳浩恩
1	內湖高中
	毛道熙

高中女子組個人形

1/2

3

3

27	安康高中
	李綦
22	私立中山工商
	康庭瑄
19	成淵高中
	李芯
14	內湖高中
	陳姿云
11	旭光高中
	黃愛倫
6	私立金甌女中
	劉文媛
3	松山工農
	余欣樺

26	中壢高商
	李星儀
23	南崁高中
	梁席甄
18	私立中山工商
	顏英倫
15	松山工農
	許吟蓓
10	私立育達高中
	許芝菡
7	內湖高中
	吳佳樺
2	旭光高中
	潘尹恩

29	西松高中
	林菁苡
28	私立中山工商
	鄭涵
21	旭光高中
	田欣兒
20	臺南海事
	謝凱欣
13	內湖高中
	楊筑鈞
12	松山工農
	吳佳璇
5	中崙高中
	小林空來
4	私立育達高中
	王莉淇

25	臺南大學附中
	方綺萱
24	中壢高商
	劉于臻
17	旭光高中
	洪芷暄
16	斗六家商
	張懷萱
9	私立中山工商
	黃昱儒
8	內湖高中
	楊喻妃
1	安康高中
	陳宜萍

國中男子組個人形

1/2

3

3

41	小港國中
	莊鈞翔
38	崇德國中
	王宥翔
35	中正國中
	張宸瑋
30	信義國中(小)
	黃魁斌
27	民權國中
	陳冠宇
22	明湖國中
	黎天穎
19	文賢國中
	郭晉維
14	光明國中
	邱奕恩
11	私立復華高中
	鄭育善
6	竹圍國中
	楊詠丞
3	竹圍國中
	尉遲佑杰

45	復興國中
	薛博鈞
44	中正國中
	宋咸慶
39	慈文國中
	吳冠億
34	崇德國中
	丁偉丞
31	金城國中
	黃子軒
26	竹圍國中
	莊致翰
23	安康高中
	張立宏
18	忠孝國中
	廖唯辰
15	明正國中
	吳祐廷
10	過嶺國中
	張維哲
7	中正國中
	周宜謙
2	中正國中
	王柏仁

42	花崗國中
	田仲霖
37	培英國中
	陳柏諺
36	過嶺國中
	梁祐宸
29	明正國中
	陳彥廷
28	中正國中
	盧永哲
21	大竹國中
	林子嘉
20	竹圍國中
	游貴元
13	海佃國中
	陳博楷
12	民權國中
	張雲翔
5	崇德國中
	姚廣鈿
4	文賢國中
	陳尚恩

46	旭光高中
	紀旻杰
43	中壢國中
	陳詳介
40	明正國中
	許博庭
33	私立正義高中
	張昱謙
32	中壢國中
	黃宥睿
25	東仁國中
	李定
24	民權國中
	張柏宇
17	大灣國中
	吳浚合
16	中正國中
	陳綜億
9	旭光高中
	松承鑫
8	竹圍國中
	蔡宇傑
1	花崗國中
	陳宥學

11月14日第二天對戰表

2020
NATIONAL
CHUNGCHENG
KARATE
CHAMPIONSHIP

國中男子組團體形

1/2

3

3

6	過嶺國中
	周廷育,梁祐宸,張維哲
3	民權國中
	張雲翔,張柏宇,溫佳威
2	花崗國中
	王愷揚,陳宥學,田仲霖

5	中正國中
	黃威博,李侑霖,盧永哲
4	過嶺國中
	張家睿,徐敬翔,葉予丰
1	鳳林國中
	葉永均,傅群恩,黃昱銘

國小男子組團體形

2A-2

臺北市東門國小 陳冠毓 林子睿 張睿軒
 桃園市新街國小 何杰穎 陳詳尹 鍾承恩
 臺北市雨農國小 黃彥愷 張維哲 李杰恩
 臺北市東門國小 蔡皓羽 陳奎誌 徐晨舫
 臺北市太平國小 段劭謀 林暉哲 蕭弘易

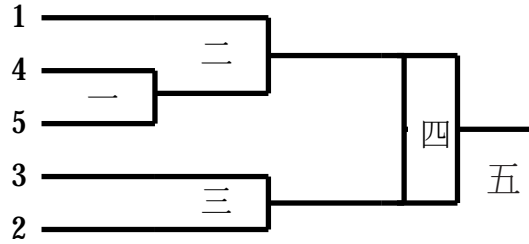

國小男子高年級組個人形

2A-3

林子賀 桃園市永順國小
 許元旭 高雄市鼓山區中山國小
 游丞睿 桃園市果林國小
 包宥恩 臺南市安平國小
 李杰恩 臺北市雨農國小
 江冠諺 臺北市三玉國小
 呂厚德 臺北市東門國小
 林胤彤 臺北市天母國小
 葉立人 臺北市國語實小
 李政鴻 臺北市太平國小
 張子家 雲林縣立仁國小
 李安 雲林縣安慶國小
 楊鎮謙 新北市龍埔國小
 蘇宸賢 雲林縣虎尾國小
 李書景 桃園市普仁國小
 周允凡 臺北市東門國小
 黃俊捷 高雄市大樹國小
 段劭謀 臺北市太平國小
 蘇羿華 彰化縣大村國小
 李勁緯 臺北市東門國小
 孫宇璿 新北市北新國小

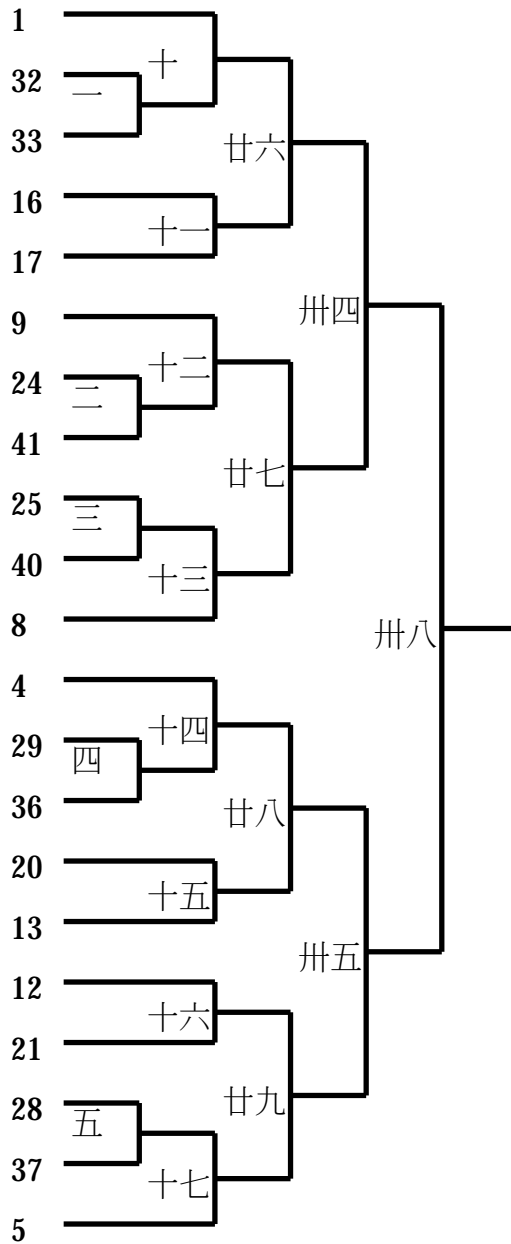

A

B

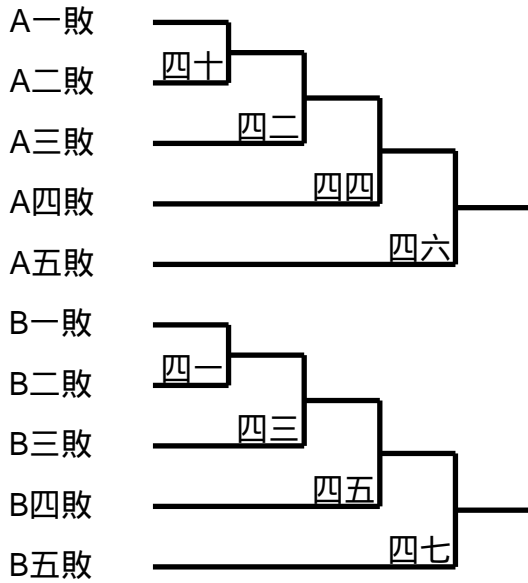
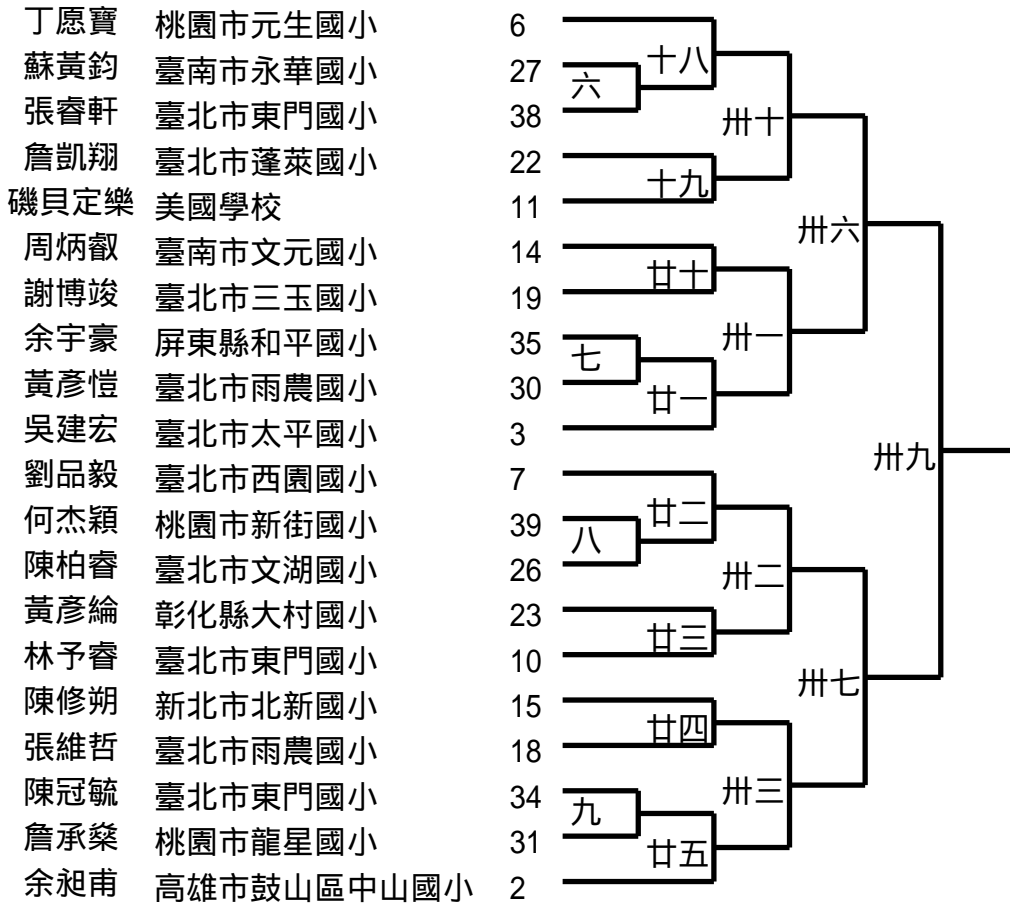

A

國小男子中年級組個人形

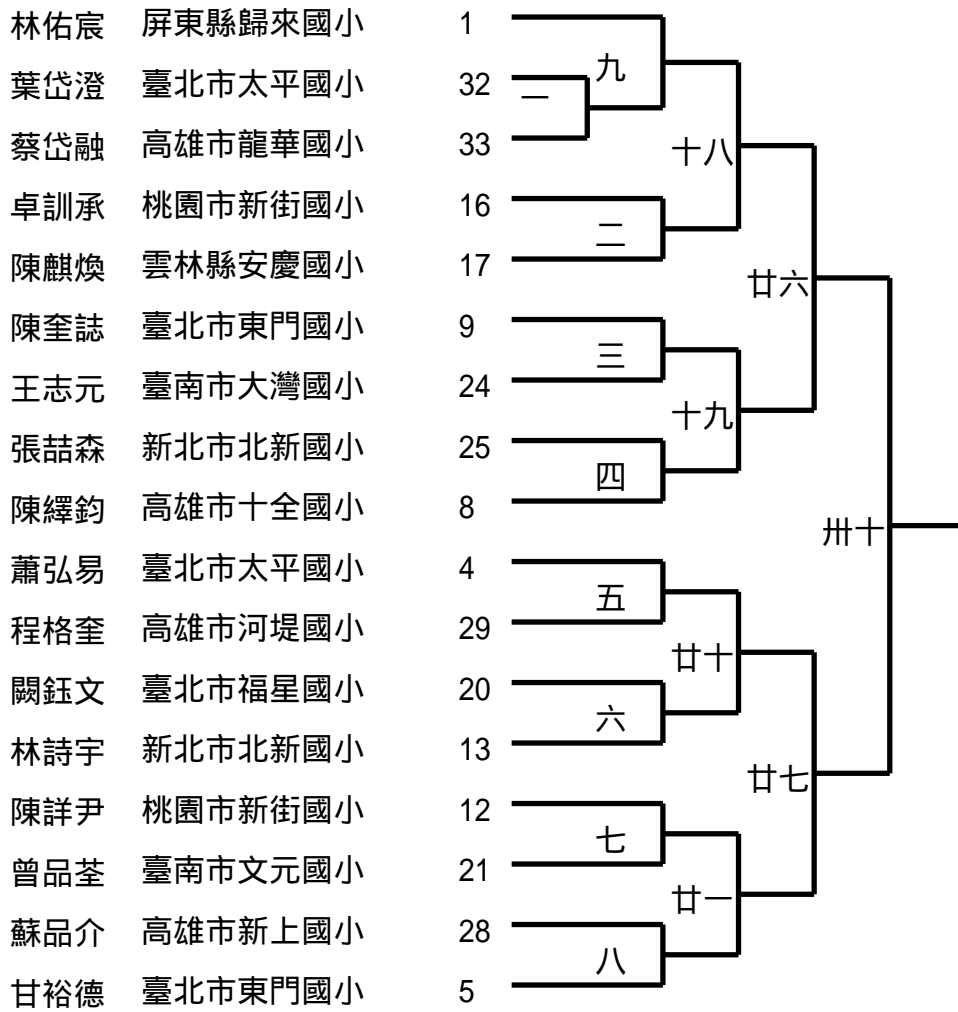

B

- 蔡明峯 屏東縣歸來國小
- 陳品峻 新北市北新國小
- 林垣丞 高雄市十全國小
- 吳守恆 雲林縣安慶國小
- 林鼎承 臺南市文元國小
- 蔡皓羽 臺北市東門國小
- 張允展 雲林縣立仁國小
- 林暉哲 臺北市太平國小
- 李書豪 桃園市普仁國小
- 徐晨舫 臺北市東門國小
- 李承濬 新北市北新國小
- 葉晴皓 臺北市太平國小
- 鍾承恩 桃園市新街國小
- 金城衛 台中日本人學校
- 林奕緬 臺北市西門國小
- 張丞希 彰化縣靜修國小

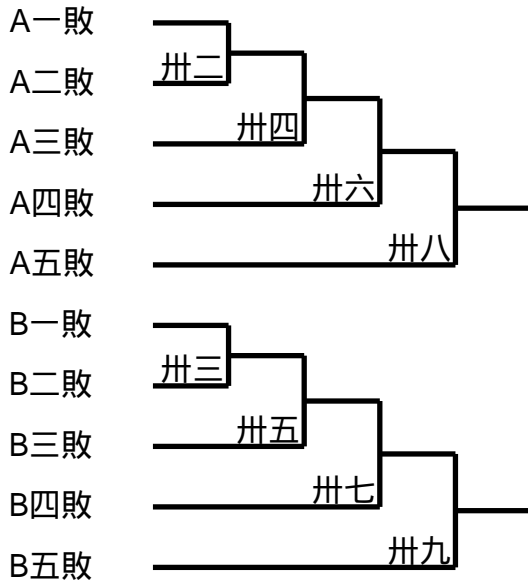
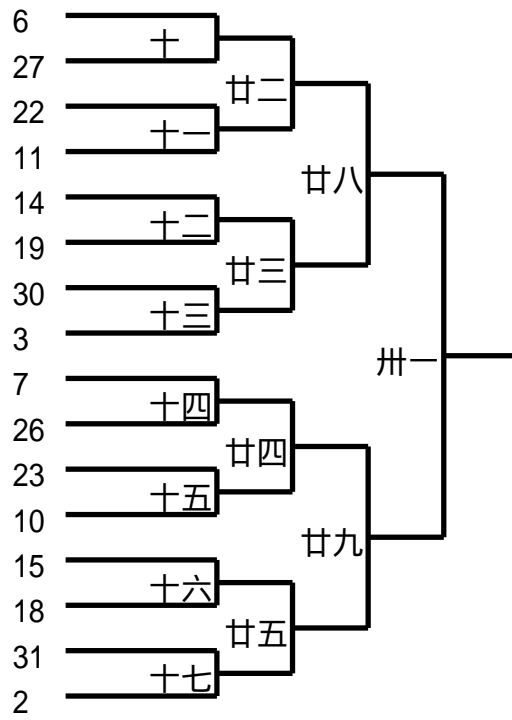

國小男子低年級組個人形

林聖耀 雲林縣安慶國小
黃星皓 新北市北新國小
黃耀進 屏東縣歸來國小
楊琄皓 新北市北新國小

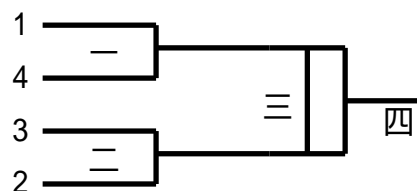

國中女子組個人形

1/2

3

3

38	安康高中
	黃詩云
35	中正國中
	李蜜亞
30	五峰國中
	司家羸
27	私立東山高中
	廖俞婷
22	三民國中
	陳昀希
19	海佃國中
	吳鋸芸
14	民權國中
	董庭好
11	中崙高中
	劉佩岑
6	土城國中
	陳宥臻
3	小港國中
	楊若萱

39	中崙高中
	陳琳
34	明湖國中
	蘇育蓓
31	北安國中
	張郁婕
26	五峰國中
	顏品萱
23	大同國中
	曹湘婷
18	過嶺國中
	賴韋綦
15	明華國中
	鍾昀紘
10	中正國中
	王奐詠
7	旭光高中
	田樂
2	花崗國中
	劉霏

37	臺灣戲曲學院
	廖羿芯
36	明華國中
	鄧曉蕾
29	安康高中
	郭恩瑜
28	中正國中
	陳歆婷
21	中崙高中
	王怡婷
20	民權國中
	林宜綦
13	花崗國中
	蕭芸禎
12	北安國中
	施采忻
5	過嶺國中
	程家琪
4	旭光高中
	曾韻文

40	信義國中(小)
	周芫慈
33	大義國中
	岑子晴
32	過嶺國中
	劉芯慈
25	自強國中
	曾琦庭
24	復興國中
	李欣穎
17	五峰國中
	張育甄
16	旭光高中
	包羽薰
9	內湖國中
	詹嘉巧
8	民權國中
	許喬安
1	明湖國中
	黃沛儀

國小男子高年級組個人對打第一量級

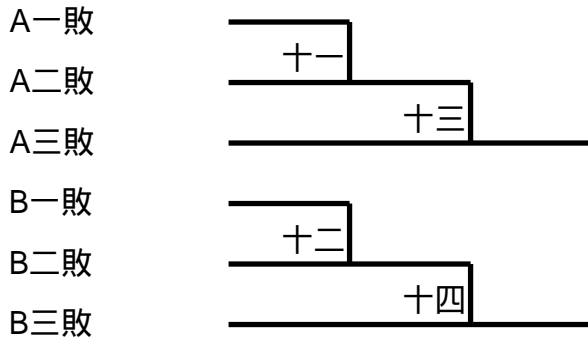
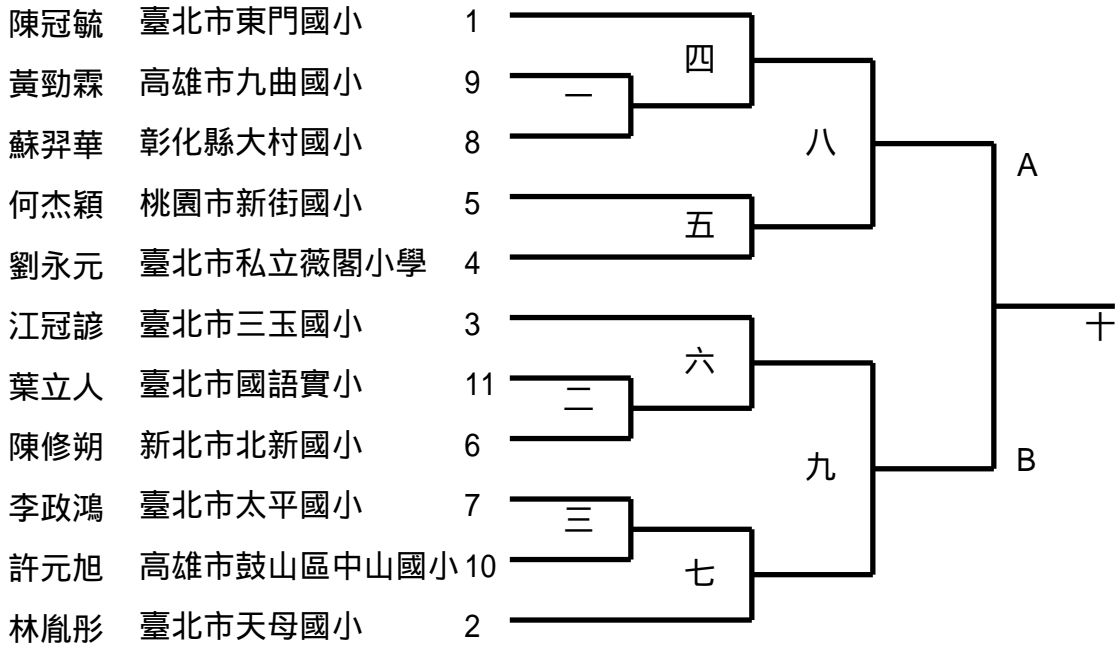

國小男子高年級組個人對打第二量級

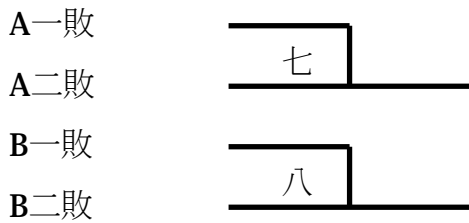
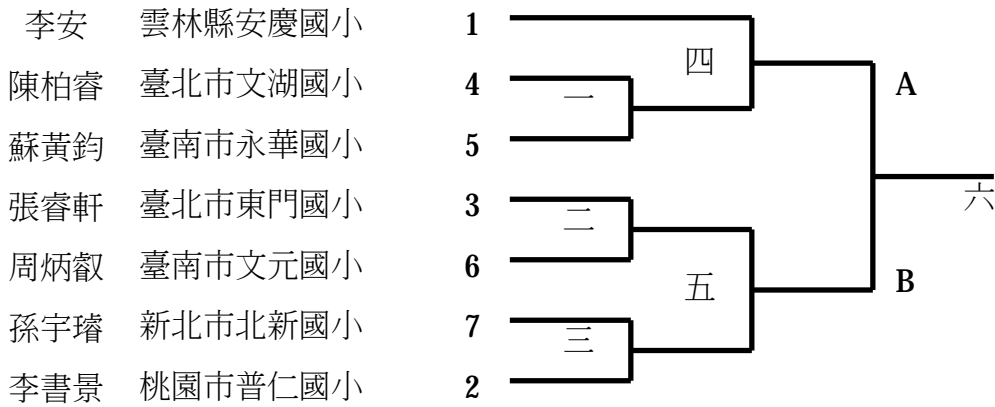

國小男子高年級組個人對打第四量級

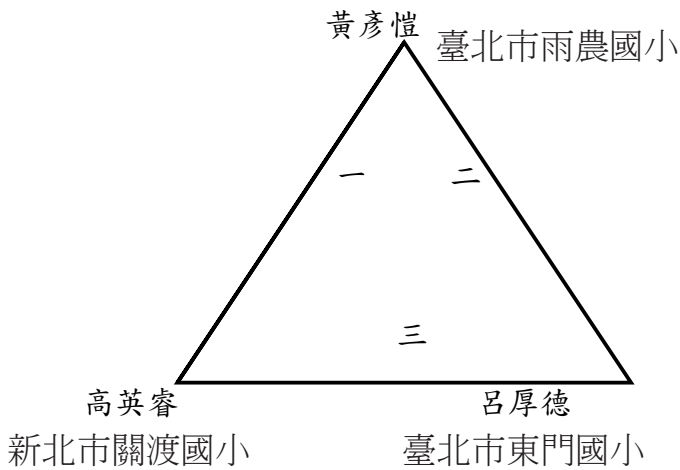

國小男子中年級組對打第3、4量級

吳守恆 雲林縣安慶國小
 張允展 雲林縣立仁國小
 蔡岱融 高雄市龍華國小
 陳詳尹 桃園市新街國小

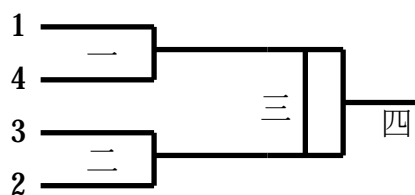

國小男子組自由一招

林聖耀 雲林縣安慶國小
 黃耀進 屏東縣歸來國小
 徐楷智 新北市北新國小
 楊坤皓 新北市北新國小
 黃星皓 新北市北新國小

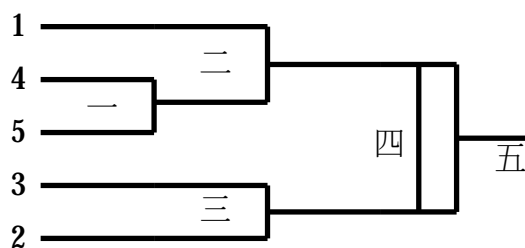

國小男子高年級組個人對打第三量級

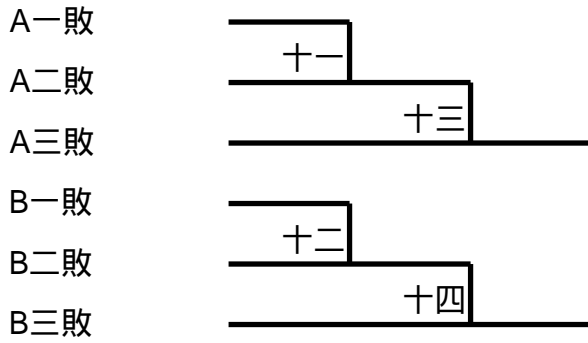
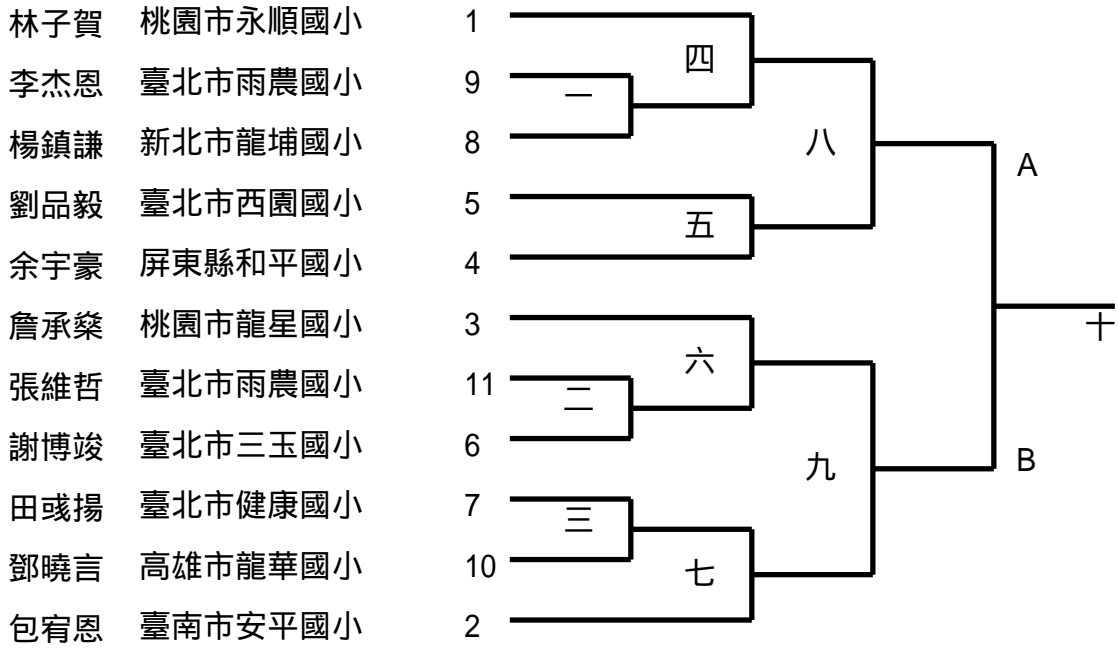

國小男子高年級組個人對打第五量級

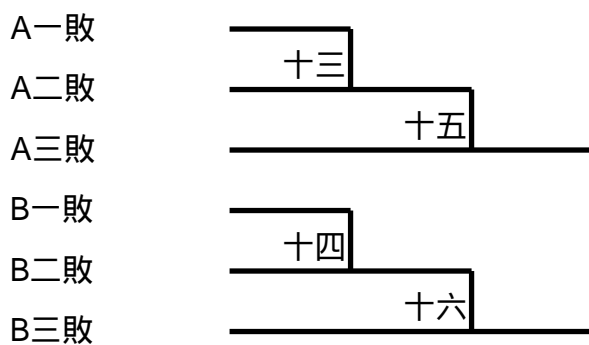
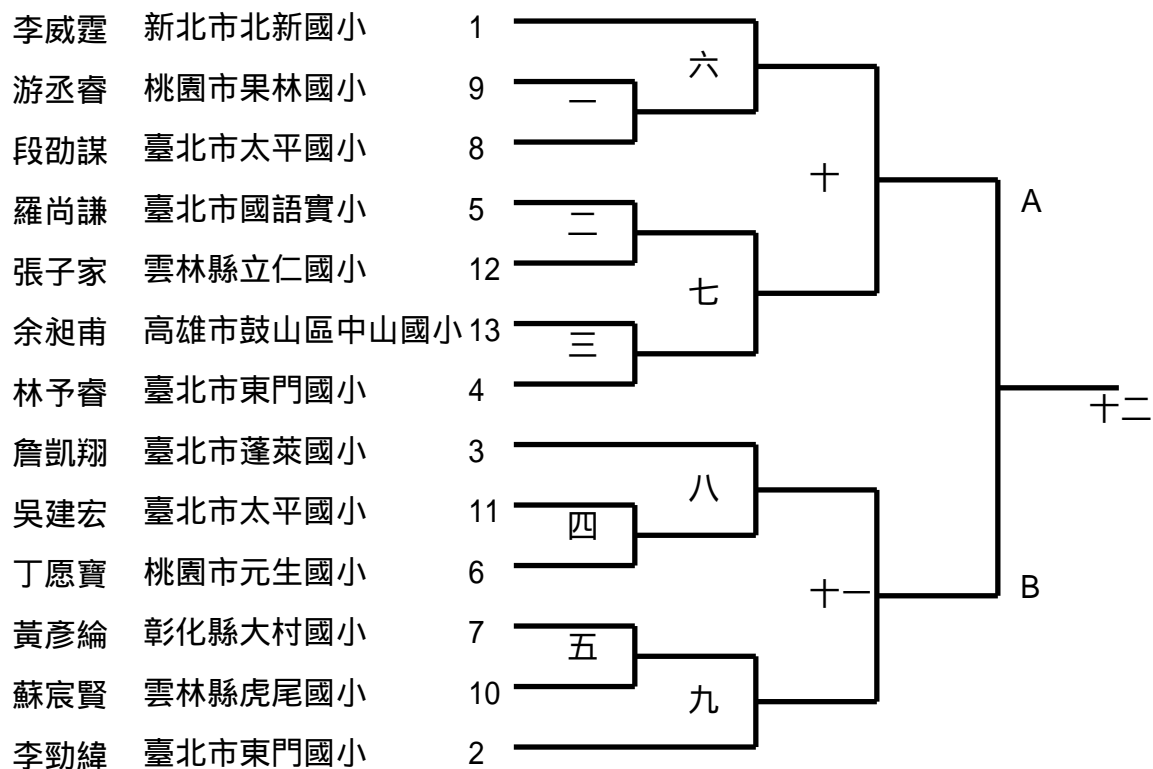

國小男子中年級組個人對打第一量級

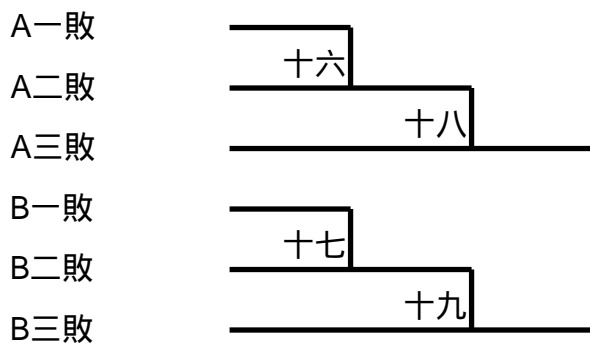
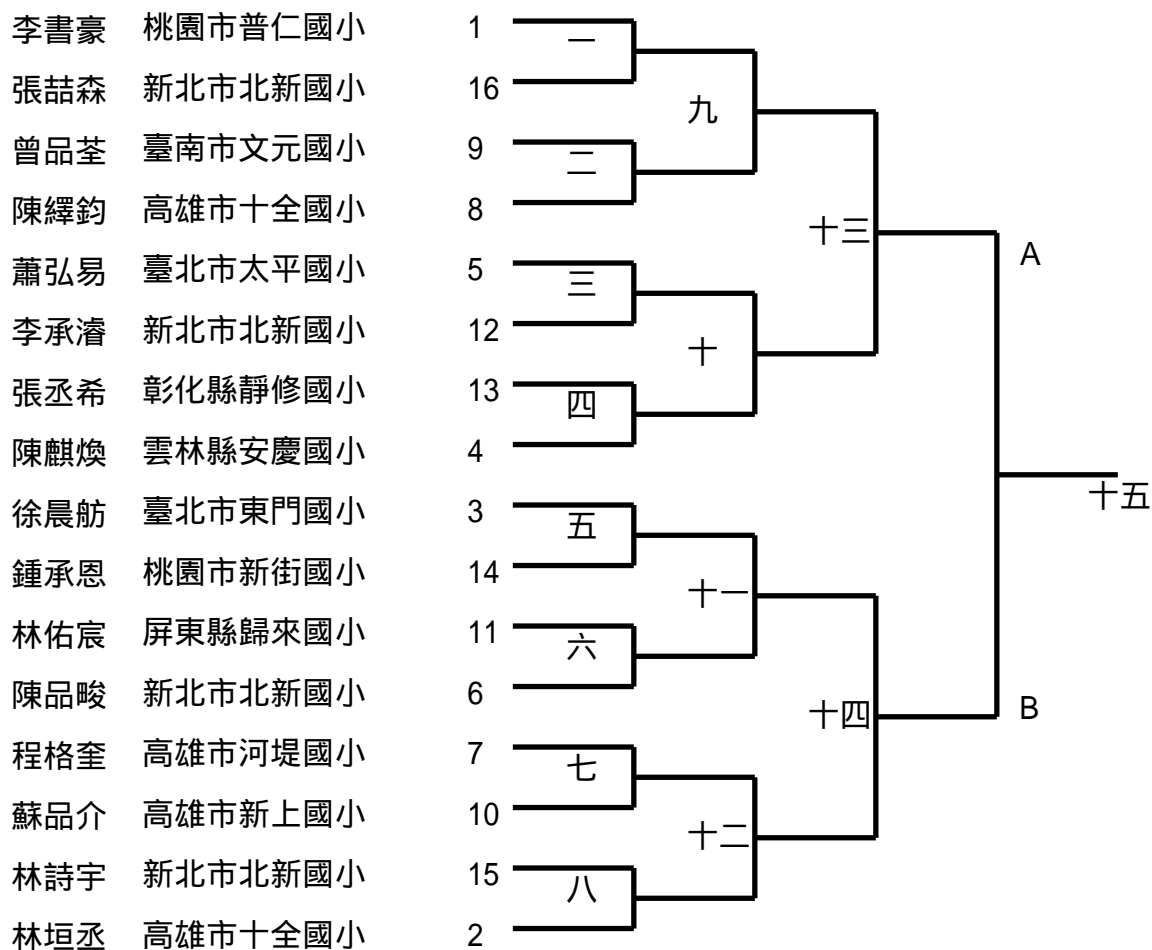

國小男子中年級組個人對打第二量級

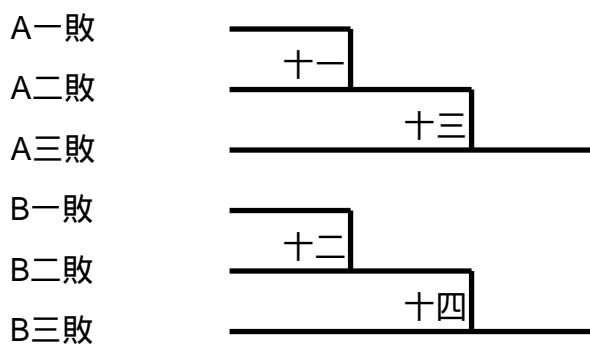
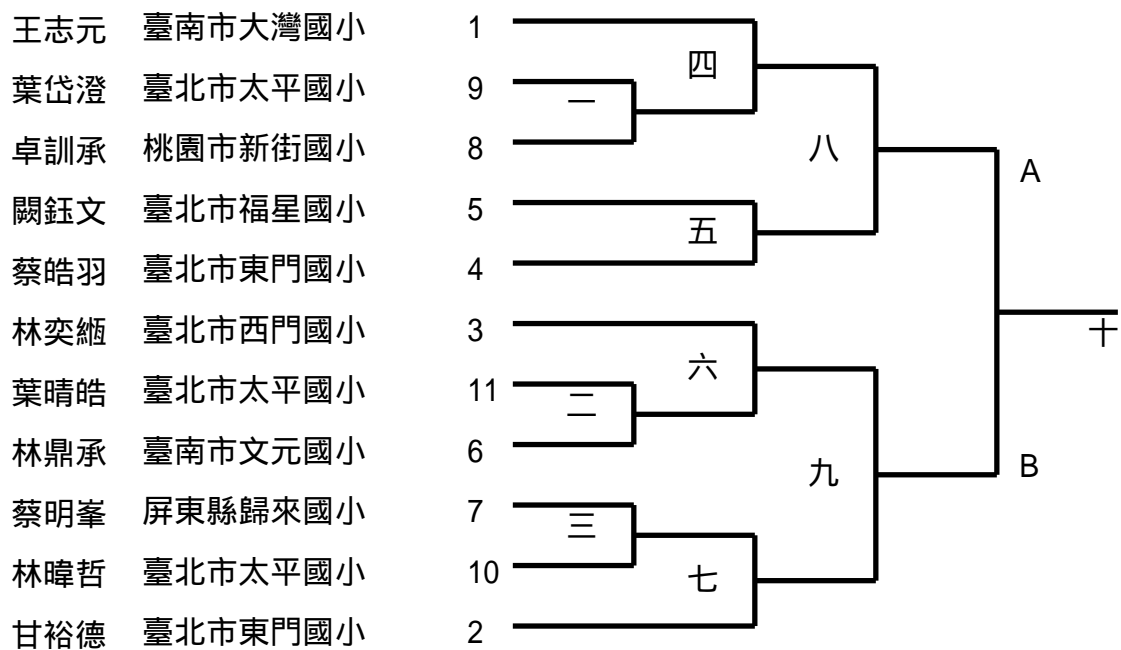

國中女子組個人對打第三量級

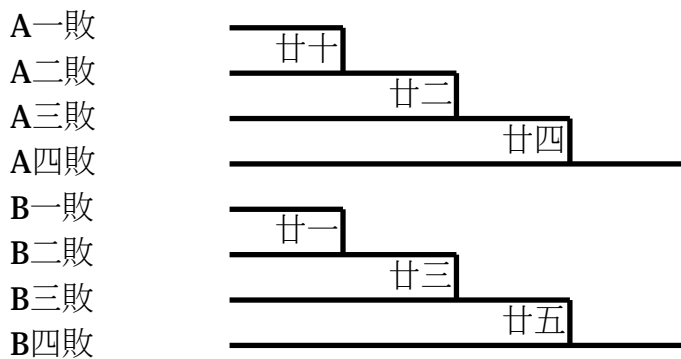
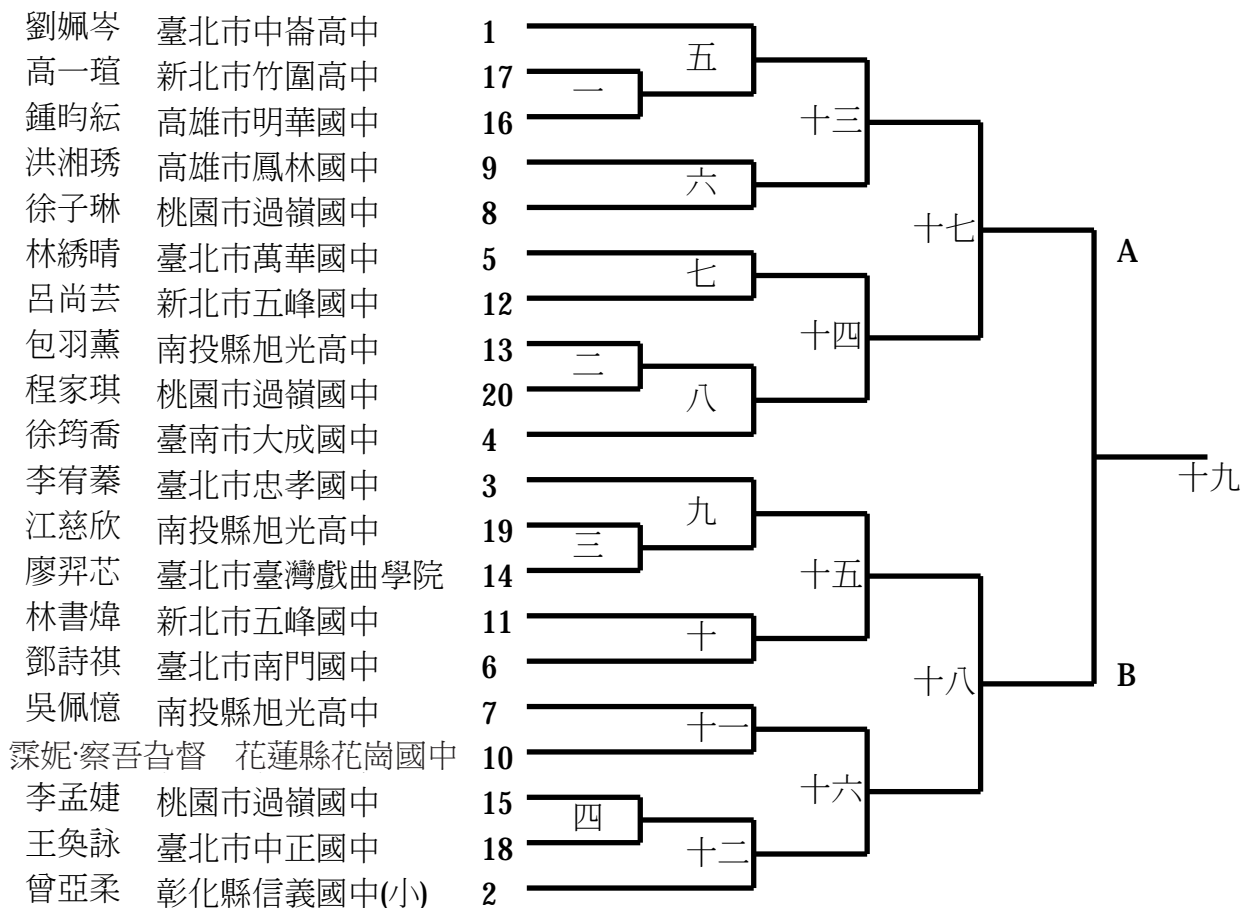

高中女子組團體形

1/2

3

3

3	私立中山工商
	林瑩蕙,康庭瑄,吳珣筠
2	旭光高中
	黃愛倫,石愛琪,廖心瑜

5	內湖高中
	陳姿云,楊喻妃,吳佳樺
4	旭光高中
	田欣兒,潘尹恩,洪芷暄
1	私立中山工商
	黃昱儒,陳佳慧,鄭涵

國小女子組團體形

2B-2

高雄市十全國小 曾米葵 陳可軒 林苡蓁
 臺北市太平國小 林暉晴 王致云 嚴郁婷
 臺北市雨農國小 陳柏臻 林芃希 陳妍廷
 新北市北新國小 陳薇文 陳薇心 許育菱
 臺北市蓬萊國小 鄭絜倪 王憶馨 魏詩庭
 臺北市東門國小 黃俐燕 甘珮華 黃采歆
 新北市北新國小 鄧涵芸 簡倚希 施凱晴
 臺北市雨農國小 陳相勻 黃采嫻 游尹瑄

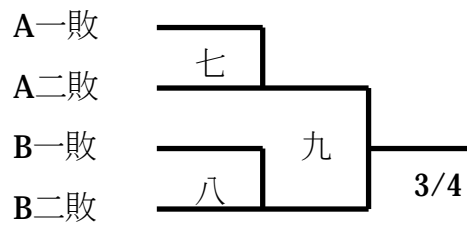
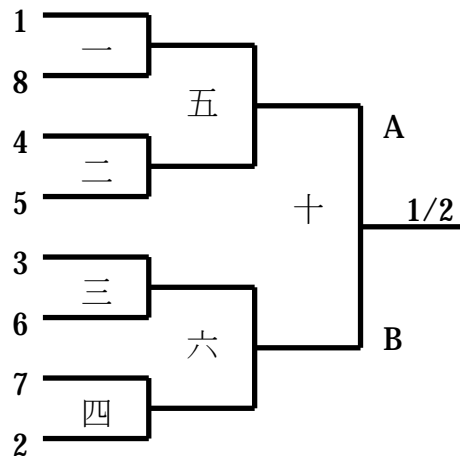

A

國小女子高年級組個人形

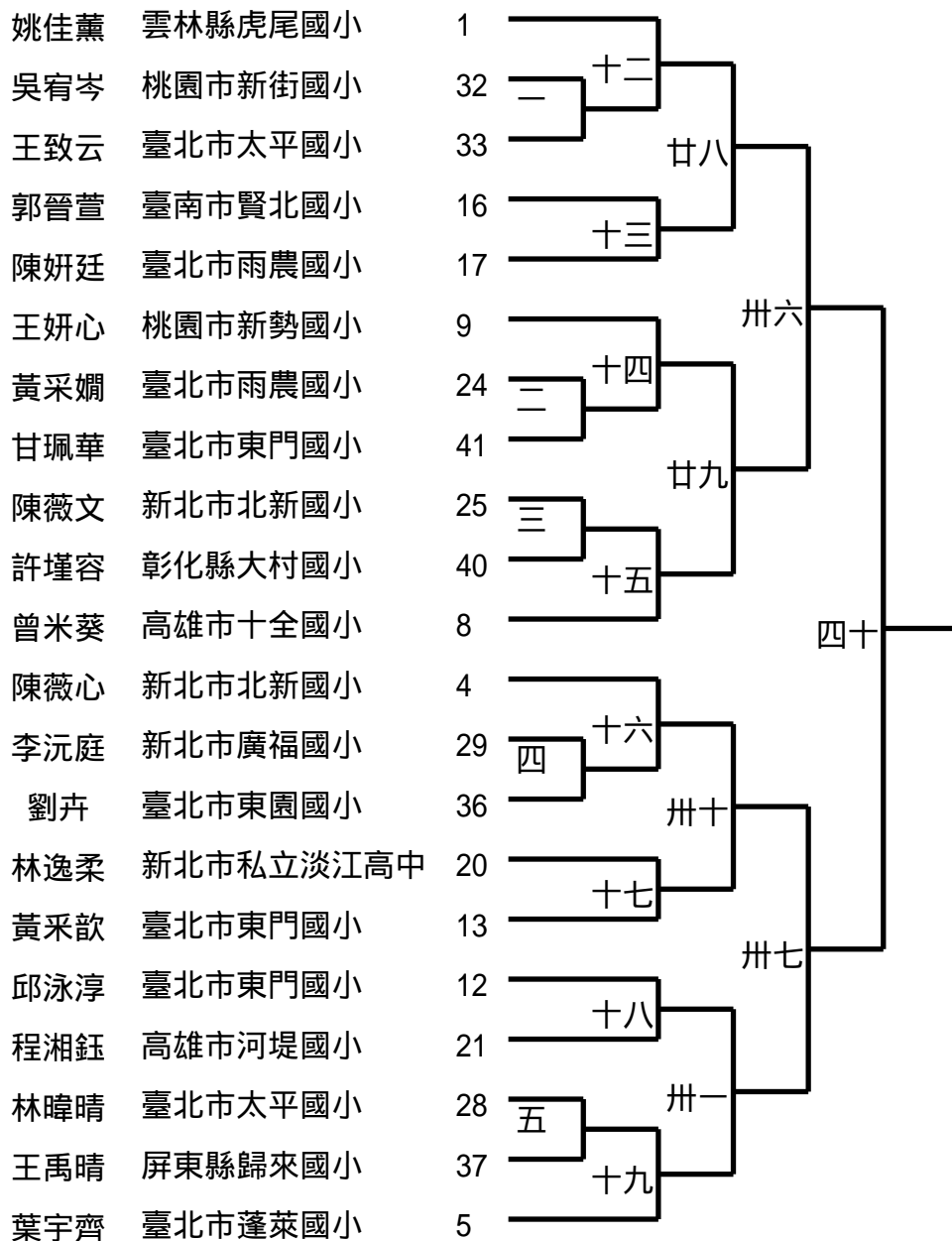

B

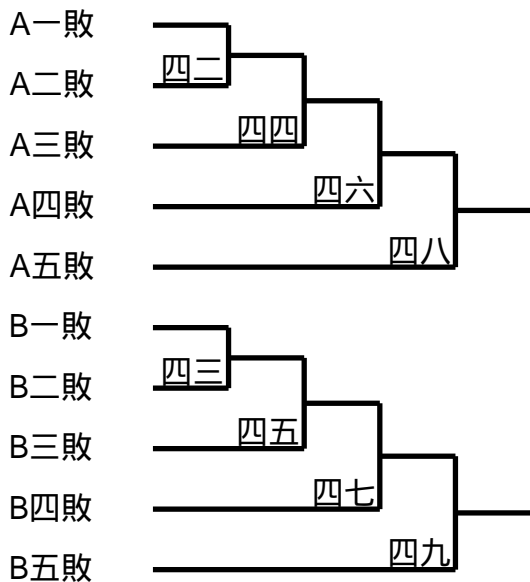
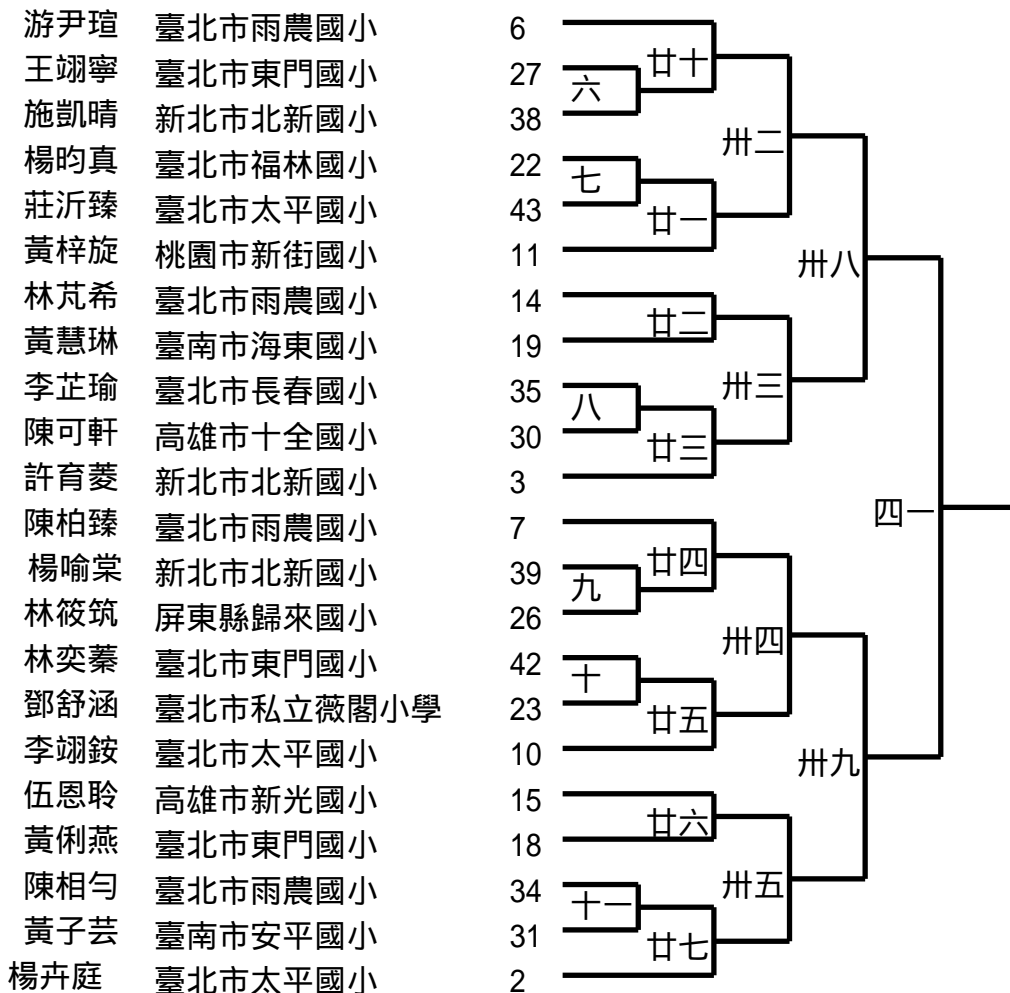

國小女子中年級組個人形

2B-4

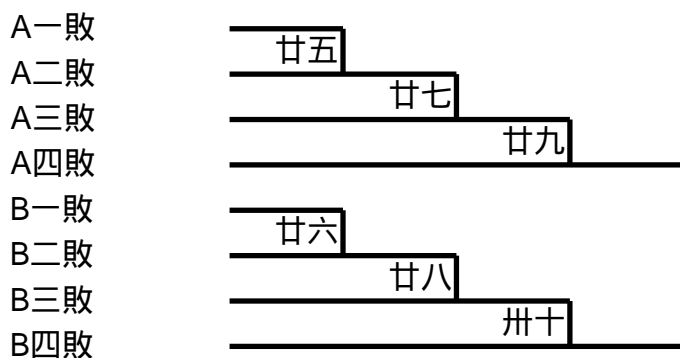
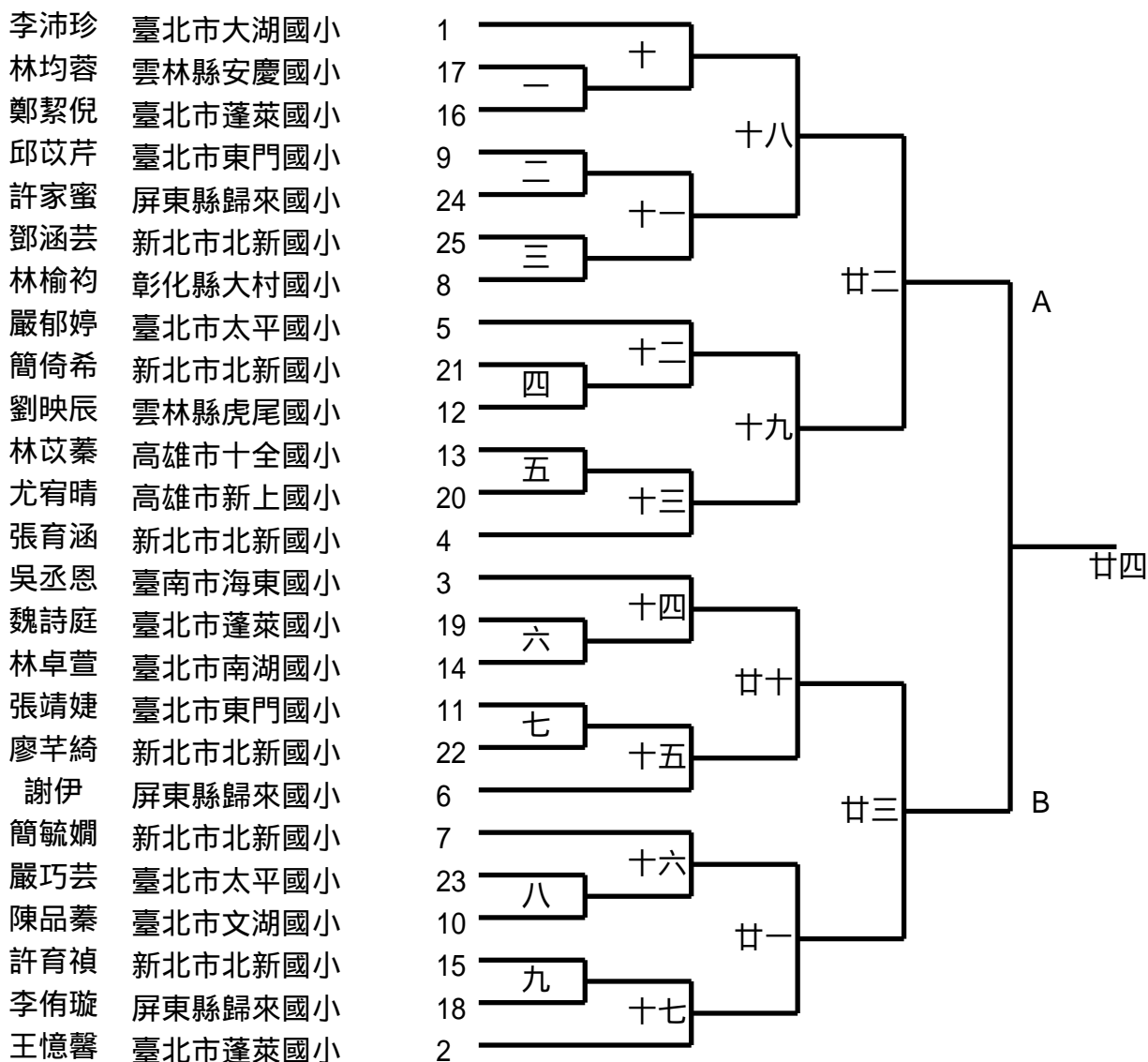

國小女子低年級組個人形

2B-5

- 李睿敏 屏東縣中正國小
- 黃閻韋彤 新北市北新國小
- 林孝璇 雲林縣安慶國小
- 廖芊蓉 新北市北新國小

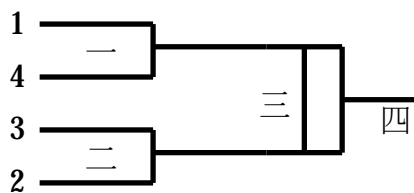

國小女子高年級組個人對打第二量級

2B-7

- 陳妍廷 臺北市雨農國小
- 姚佳薰 雲林縣虎尾國小
- 葉宇齊 臺北市蓬萊國小
- 陳薇心 新北市北新國小
- 黃采歆 臺北市東門國小
- 王禹晴 屏東縣歸來國小
- 李翊鉸 臺北市太平國小
- 王翊寧 臺北市東門國小
- 張丁軒 新北市北新國小
- 許丞媗 新北市雲海國小
- 鄭捷語 新北市北新國小
- 林芄希 臺北市雨農國小

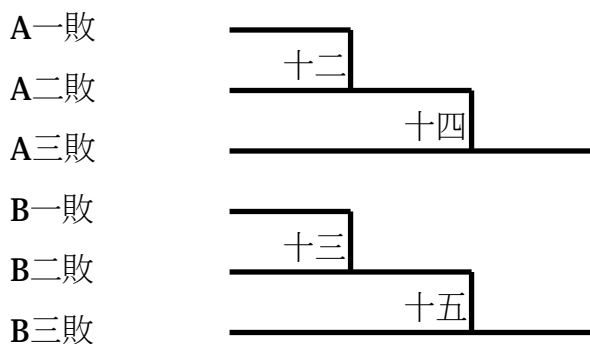
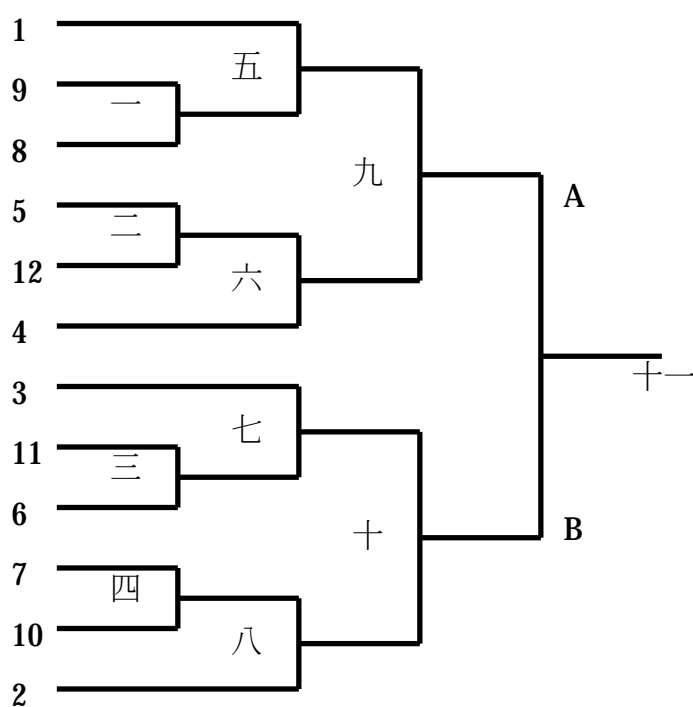

國小女子低年級組自由一招

2B-8

廖芊蓉 新北市北新國小
李睿敏 屏東縣中正國小
林孝璇 雲林縣安慶國小
黃閻韋彤 新北市北新國小

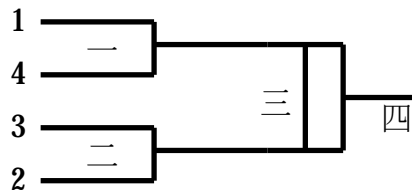

國小女子中年級組個人對打第四量級

2B-9

林均蓉 雲林縣安慶國小
嚴巧芸 臺北市太平國小
魏詩庭 臺北市蓬萊國小
張育涵 新北市北新國小

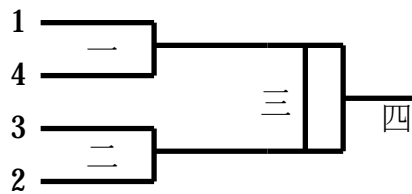

國小女子高年級組個人對打第一量級

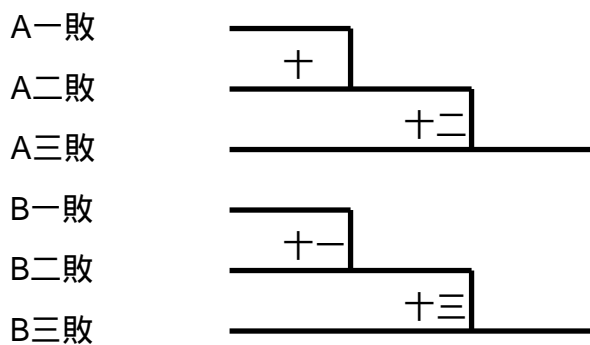
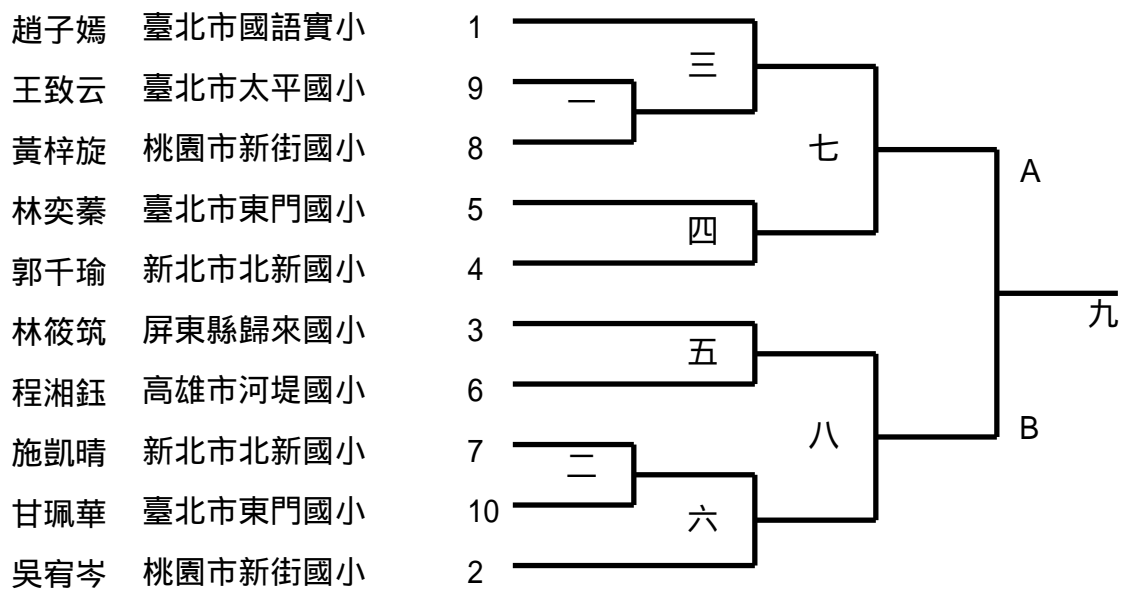

國小女子高年級組個人對打第三量級

2B-11

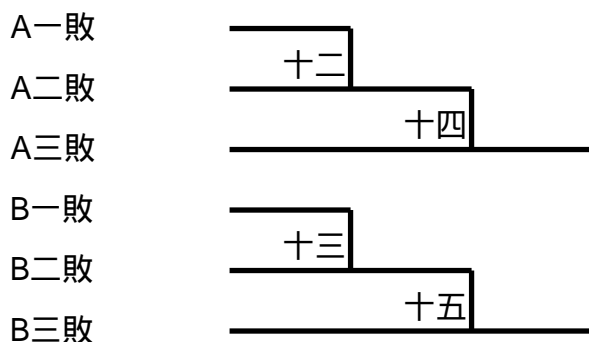
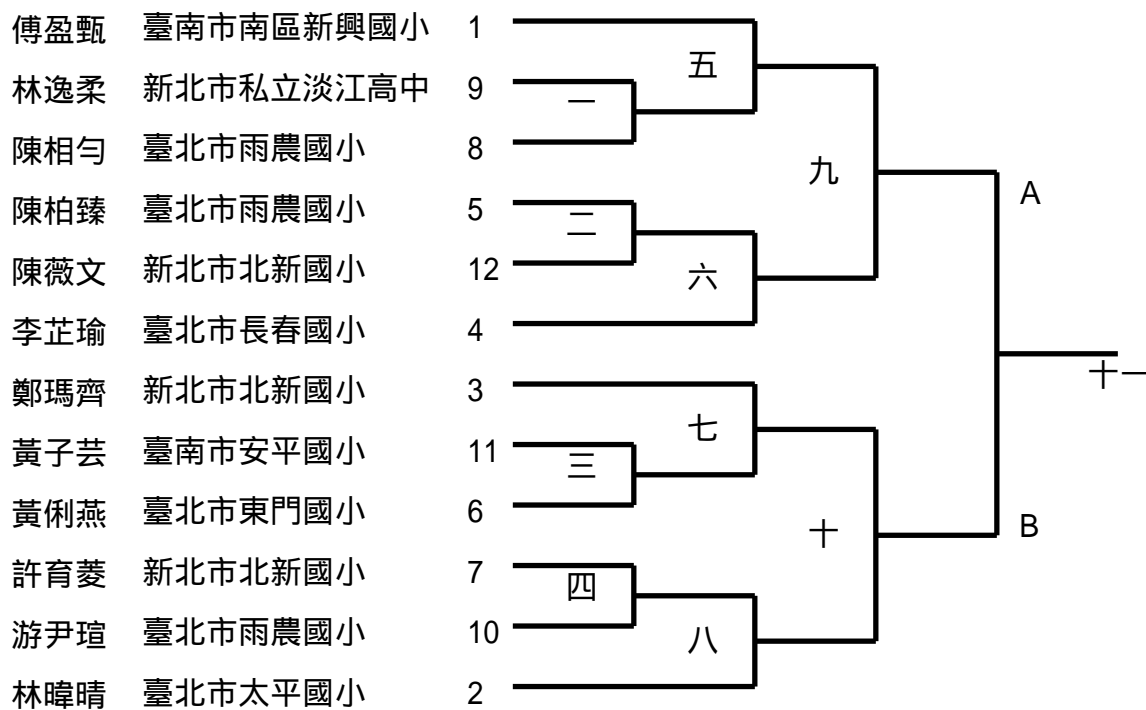

國小女子中年級組個人對打第一量級

2B-13

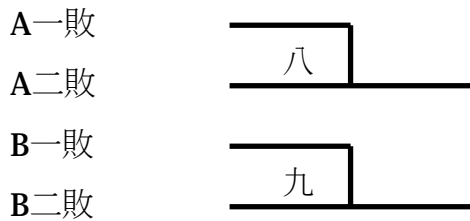
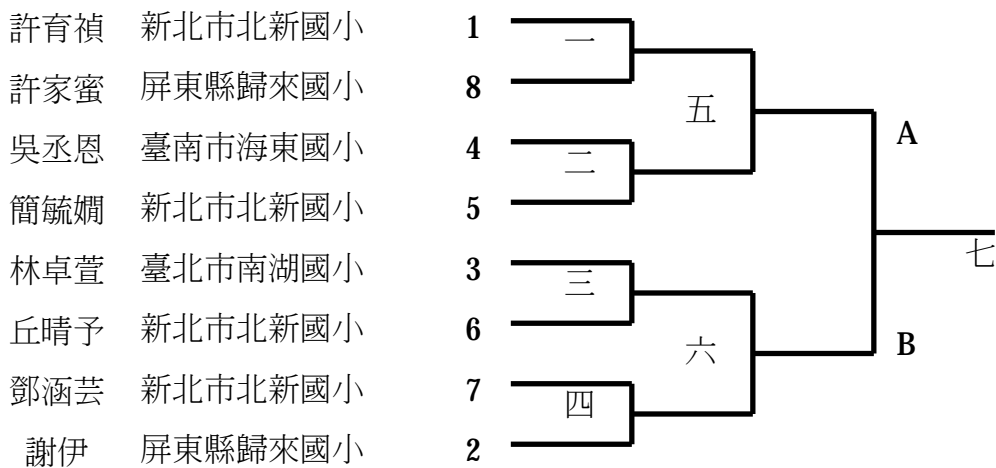

國小女子中年級組個人對打第二量級

2B-14

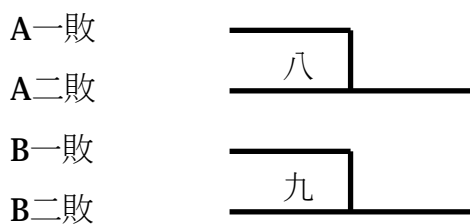
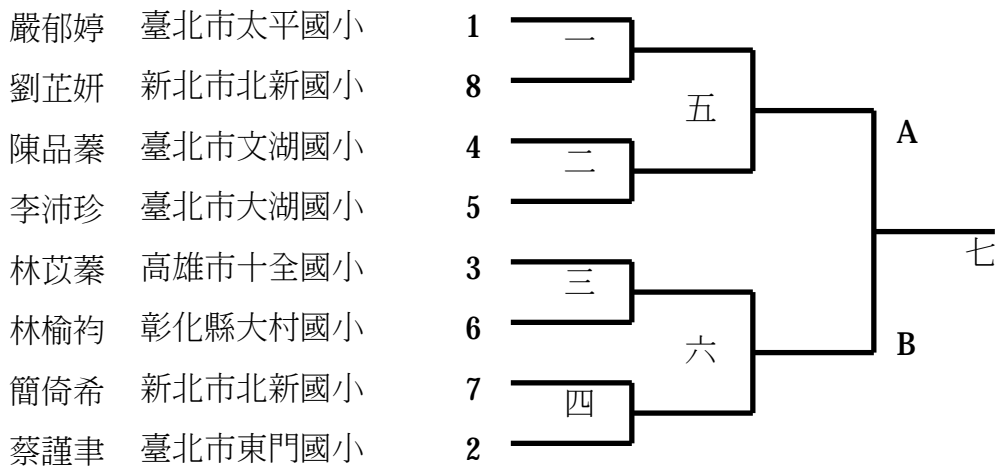

國小女子中年級組個人對打第三量級

2B-15

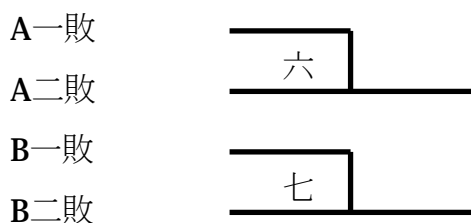
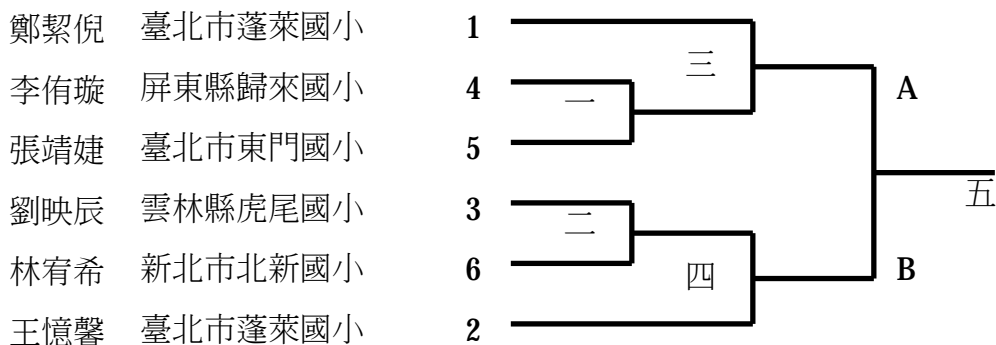

高中女子組個人對打第一量級

2B-16

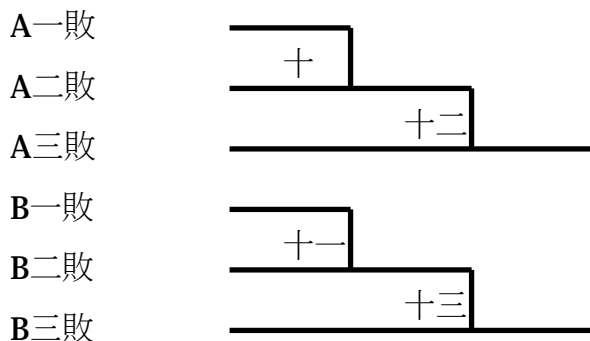

社會壯年男子組對打第二 - 五量級

2B-17

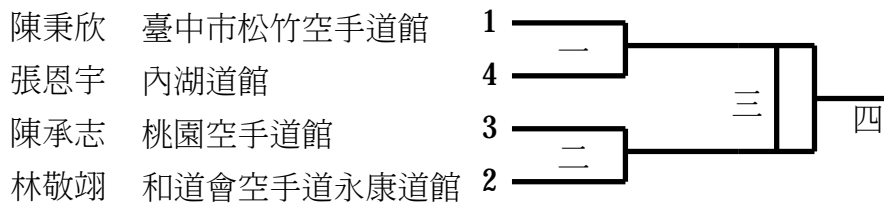

社會青壯年男子組個人形

1/2

3

3

6	內湖道館
	張恩宇
3	新莊空手道館
	林鳳祥
2	明德道館
	磯貝直之

5	大學空手道道館
	戴文祺
4	北斗鍊武道館
	金城巨
1	明德道館
	朱英帆

社會女子壯年組個人形

1/2

3	大學空手道道館
	林文芳
2	明德道館
	磯貝友子
1	雲林縣體育會空手道委員會
	張靜麗

大專男子組個人對打第三量級

2C-3

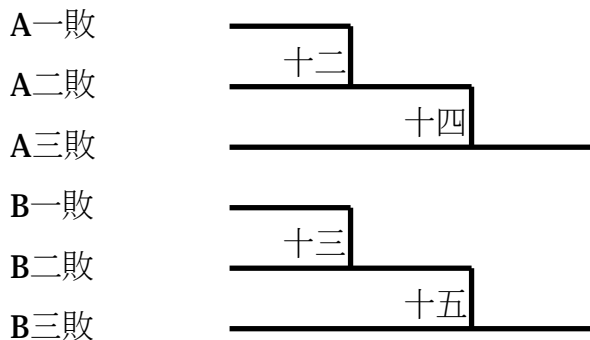
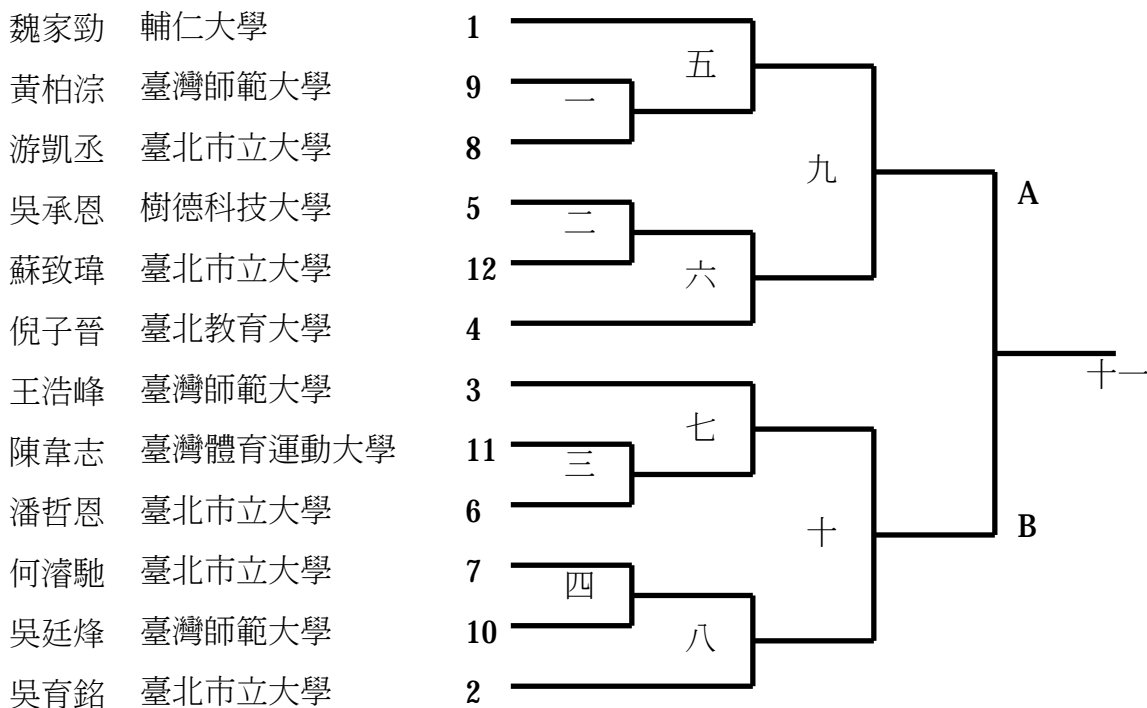

大專女子組個人對打第五量級

2C-4

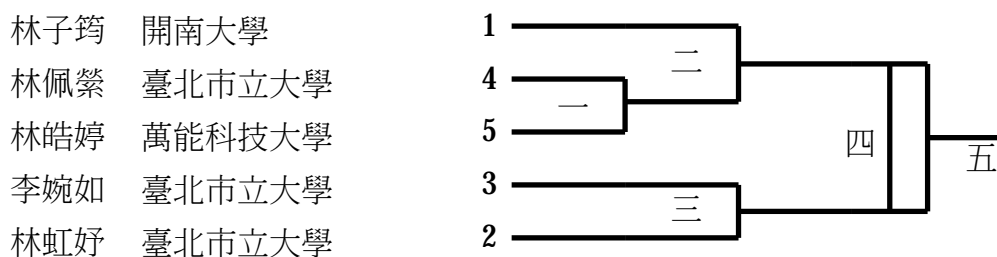

大專女子組個人對打第一量級

2C-5

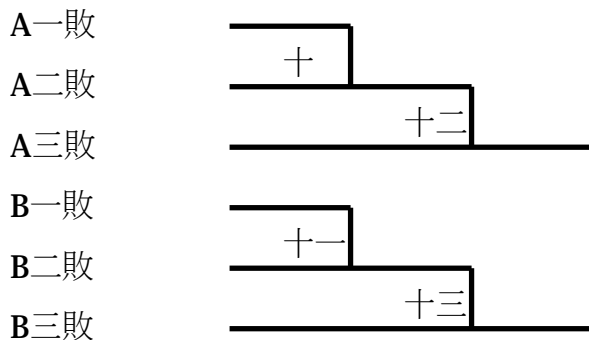
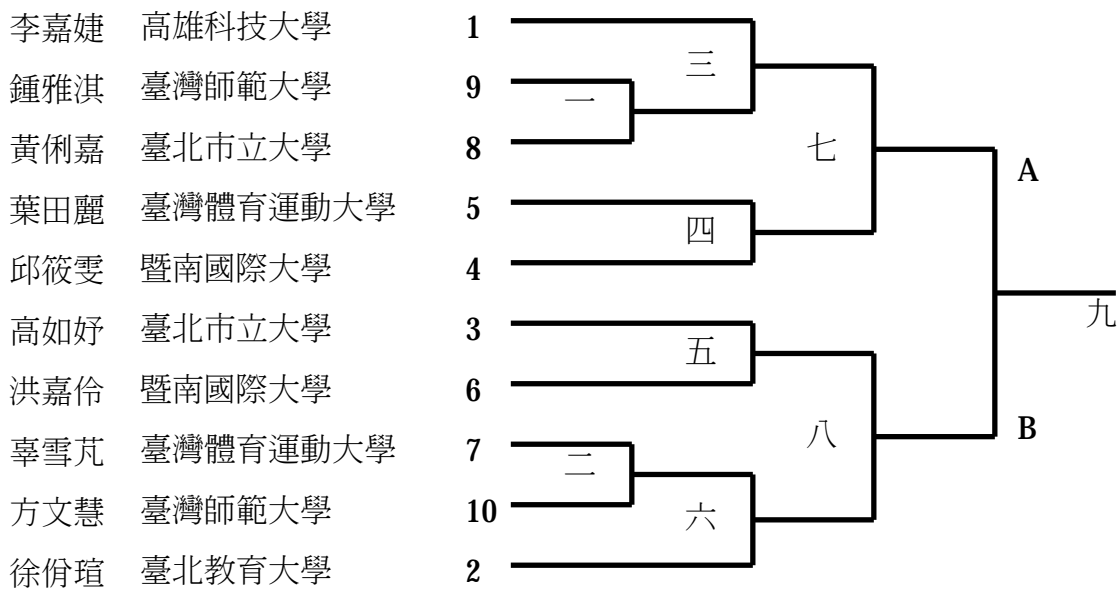

大專男子組個人對打第六量級

2C-6

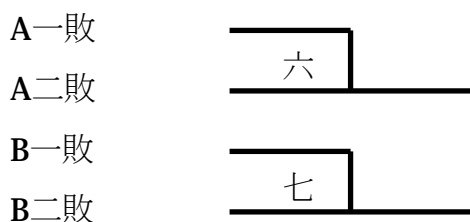
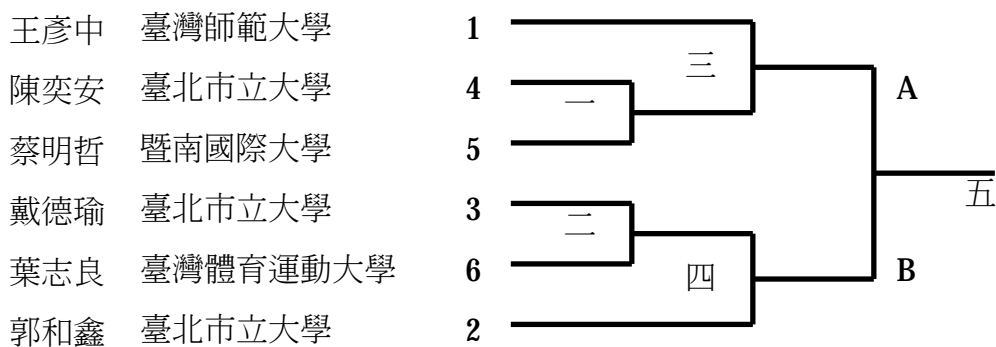

大專男子組個人對打第五量級

2C-7

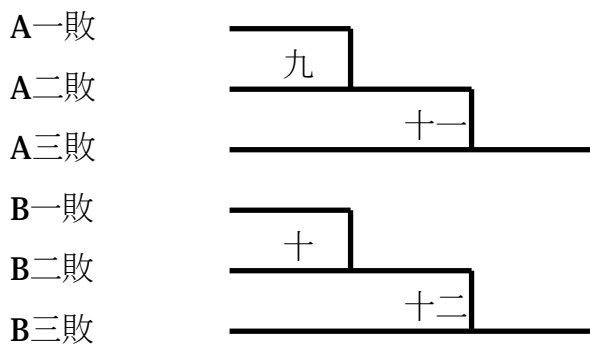
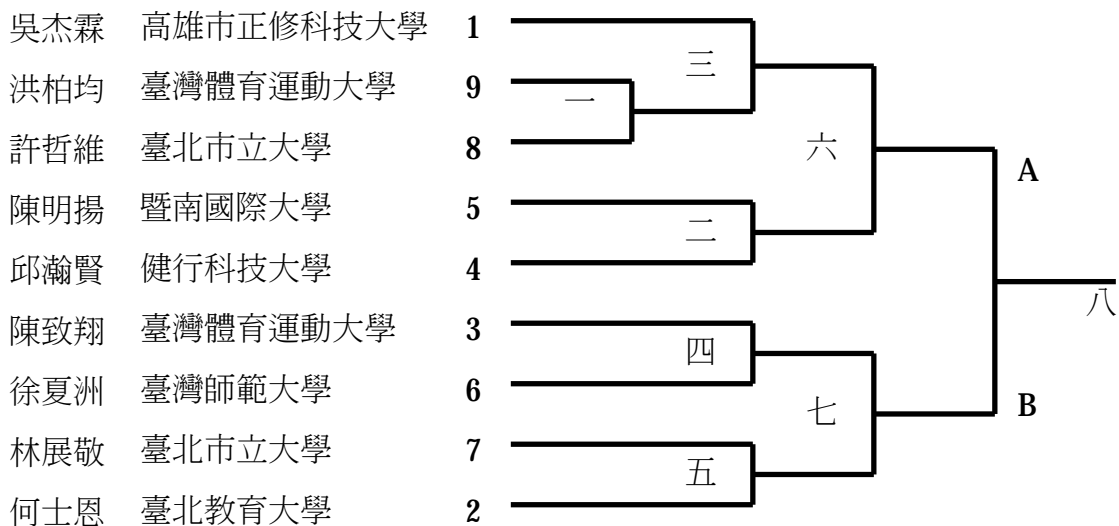

大專男子組個人對打第四量級

2C-8

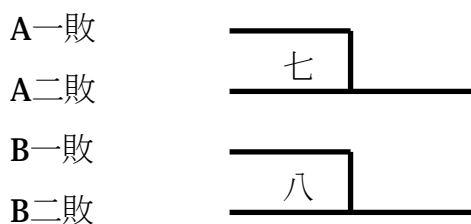
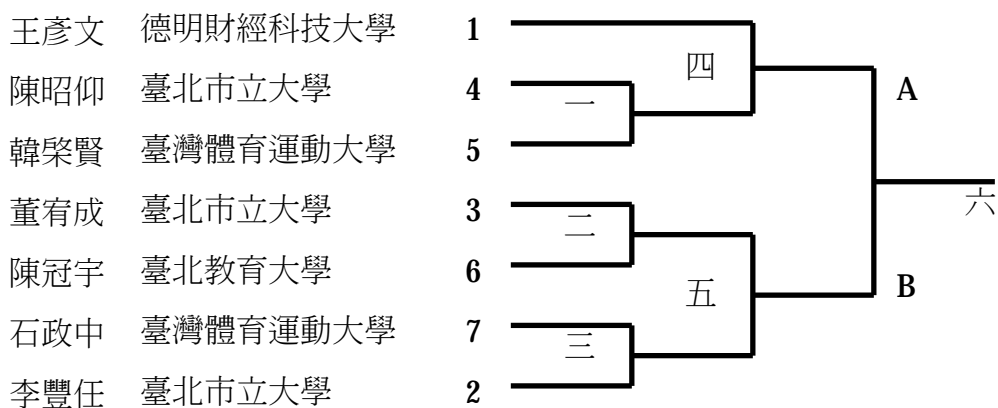

大專女子組個人對打第四量級

2C-9

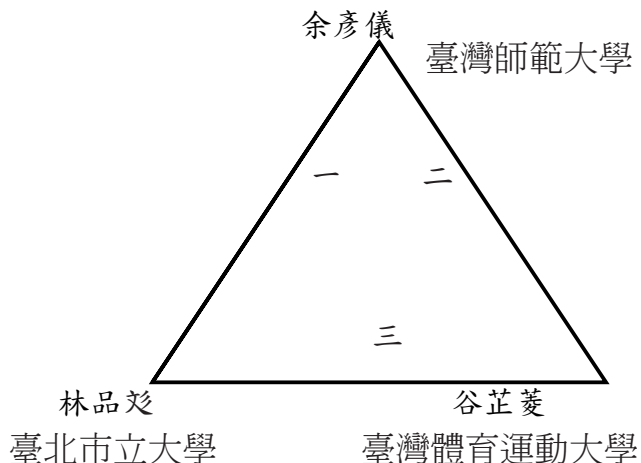

大專女子組個人對打第三量級

2C-10

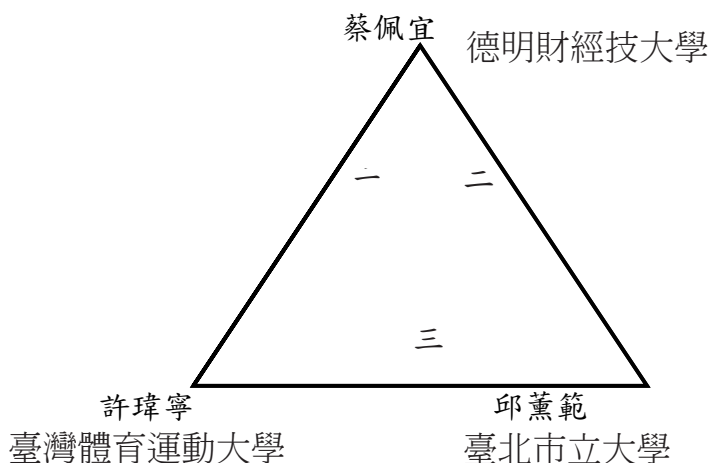

大專女子組個人對打第二量級

2C-11

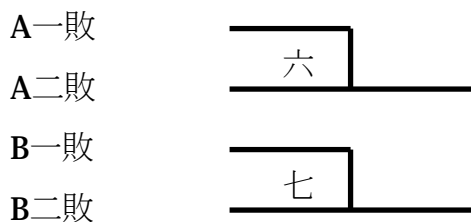
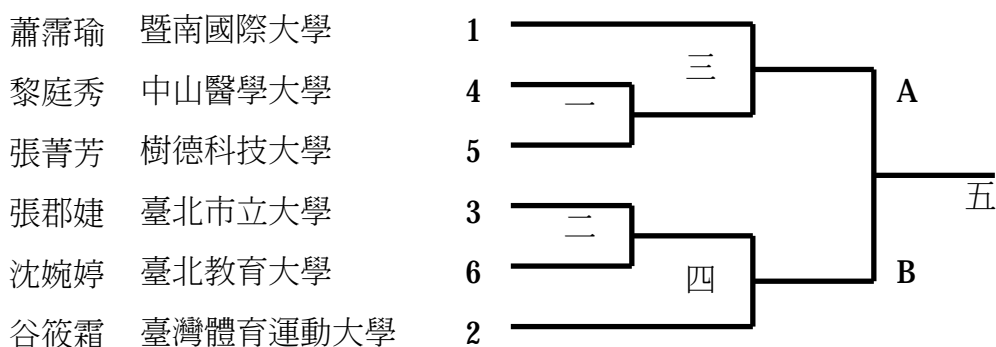

大專男子組個人對打第一、二量級

2C-12

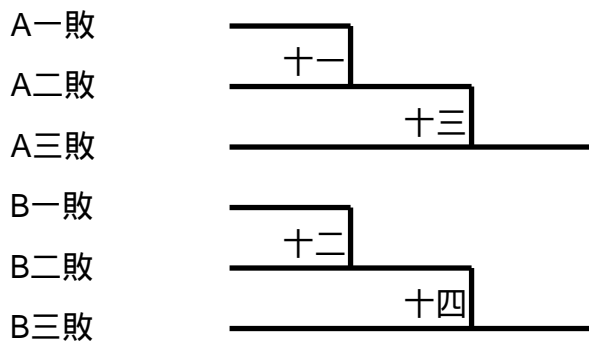
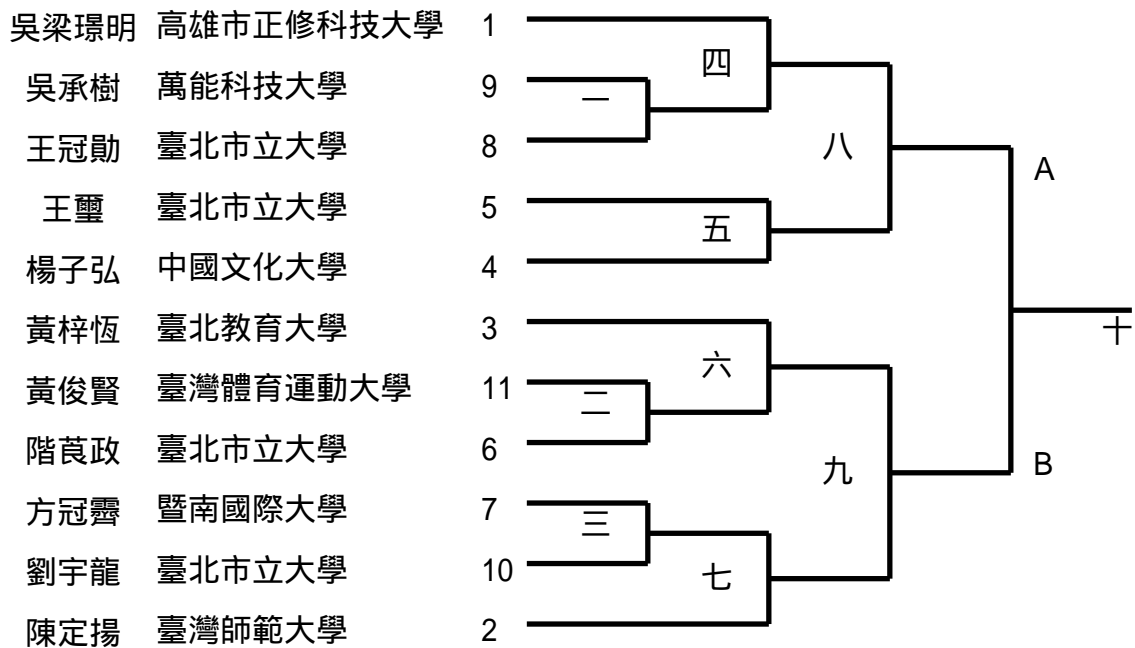

社會男子青年組個人對打第一、二量級

2C-13

簡誠寬 內湖道館
鍾程偉 北體道館
劉明儒 鉅強道館
尤彥凱 內湖道館

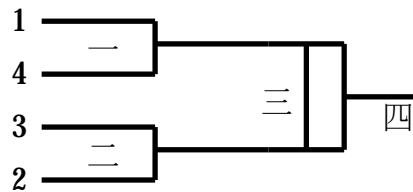

社會男子青年組個人對打第三、四量級

2C-14

徐瑋駿 內湖道館
潘柏昇 北體道館
江汶潔 武鬪空手道館
謝佳翰 新北市忠孝國中道場

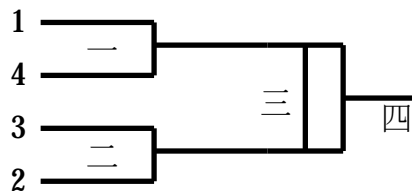

社會男子青年組個人對打第五量級

2C-15

唐偉傑 新北市安康高中
吳峻維 北體道館
陳鴻毅 內湖道館
王永奇 北體道館

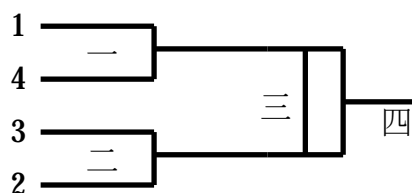

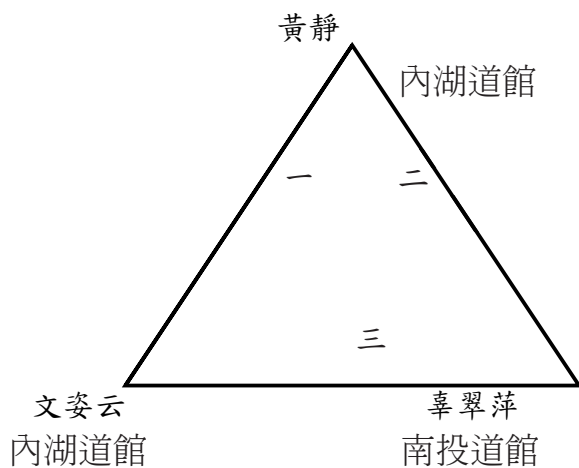

11月15日第三天對戰表

2020
NATIONAL
CHUNGCHENG
KARATE
CHAMPIONSHIP

高中男子組個人對打第二量級

3A-1 3B-1

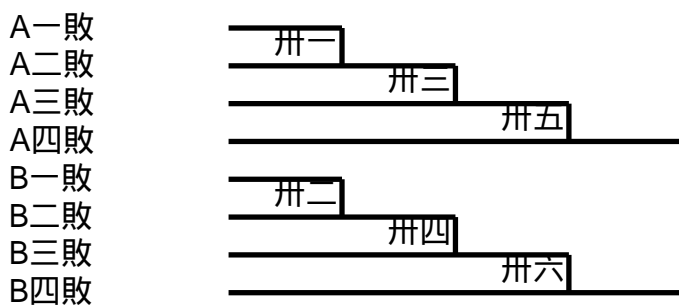
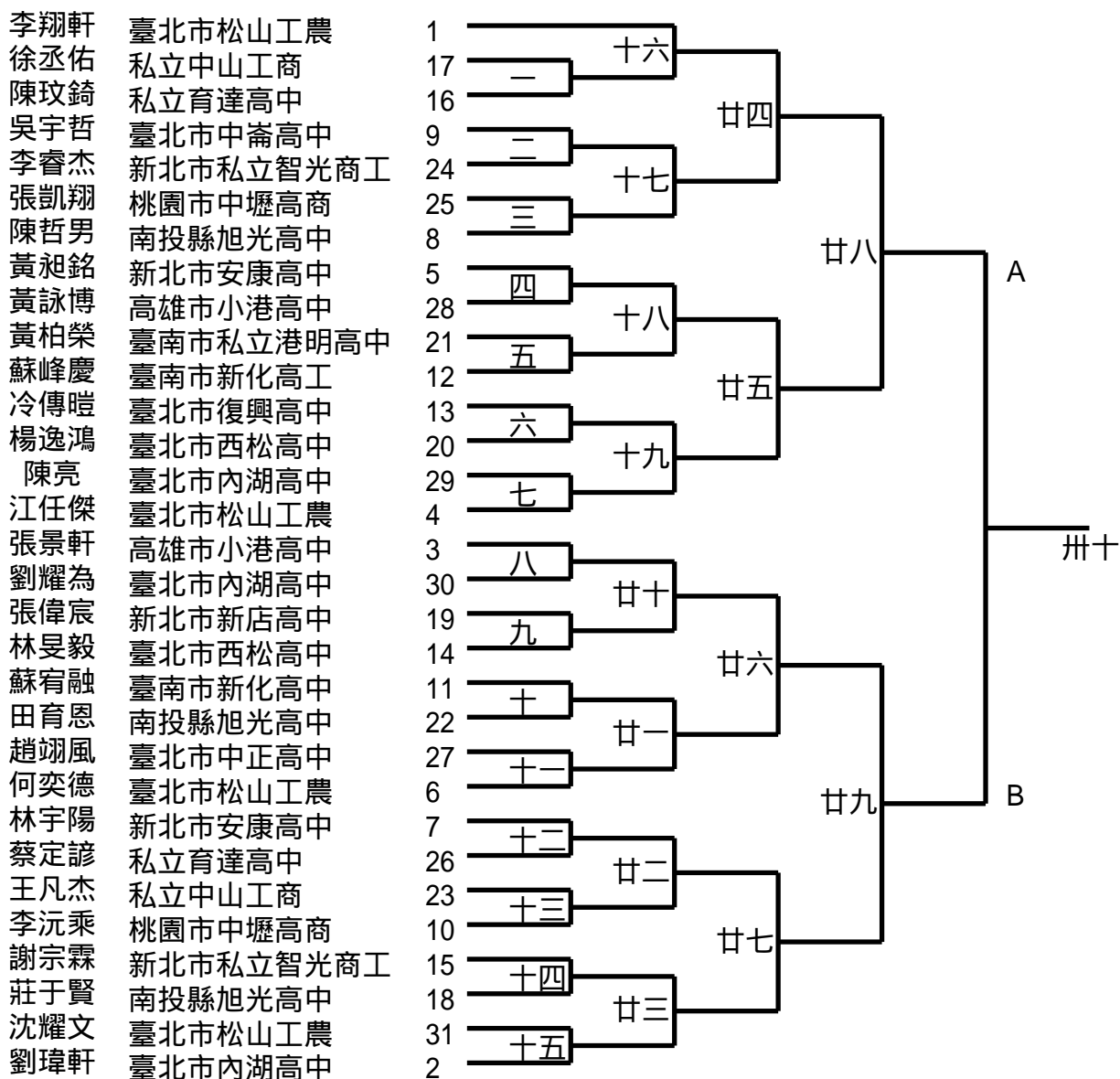

高中男子組個人對打第一量級

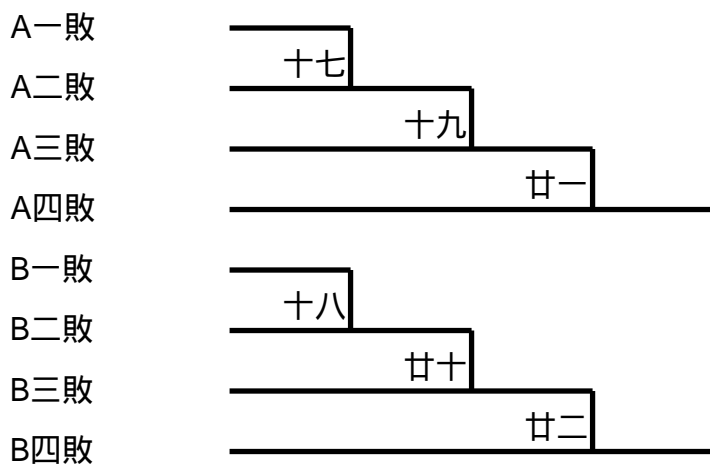
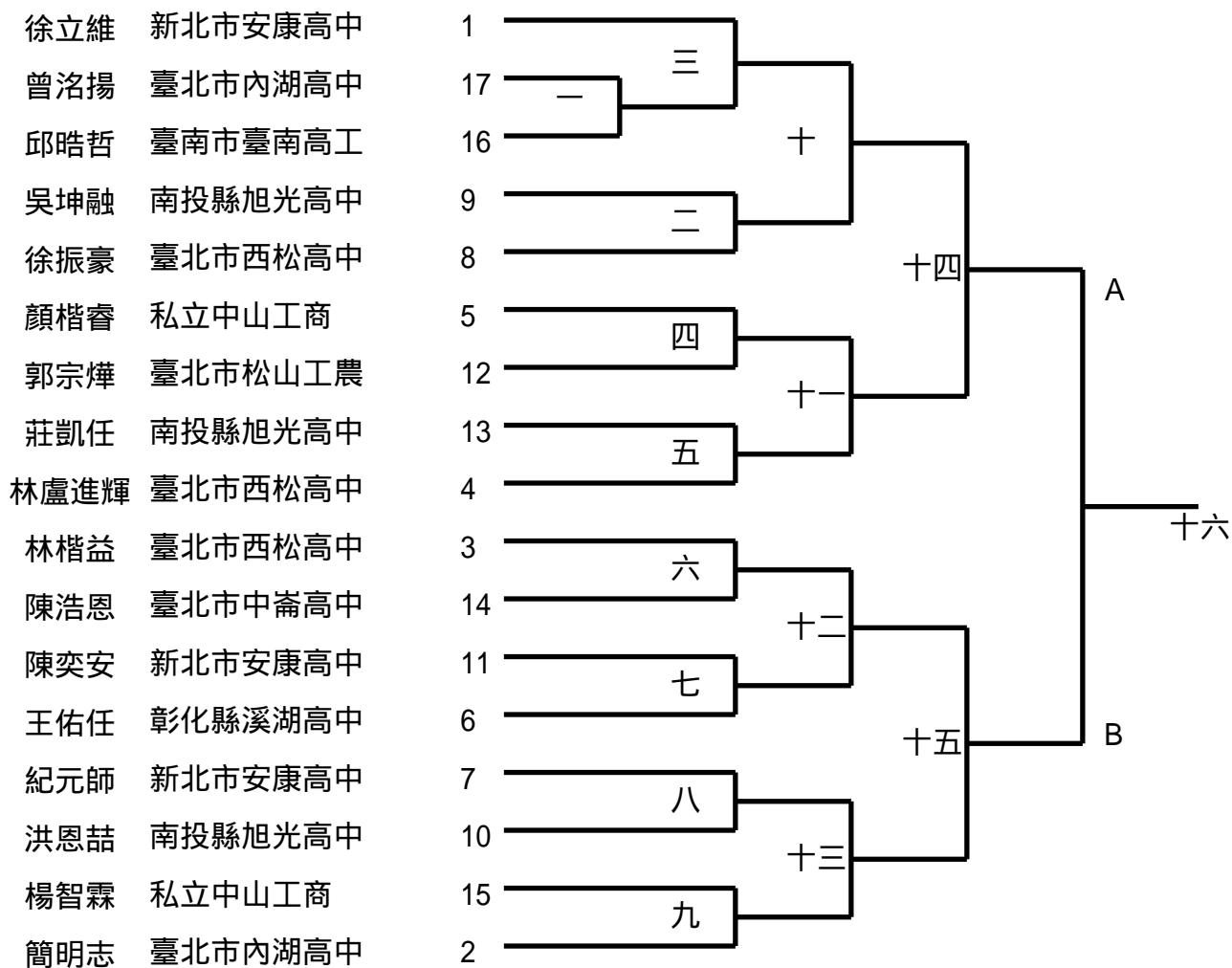

國中女子組個人對打第二量級

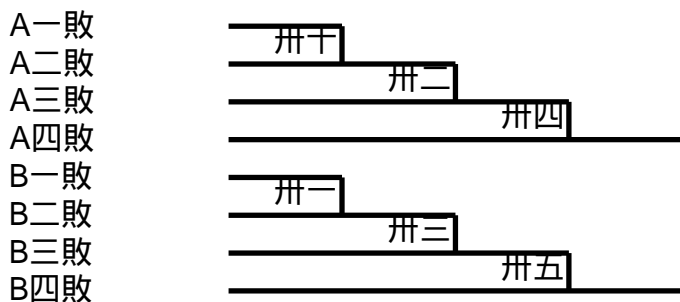
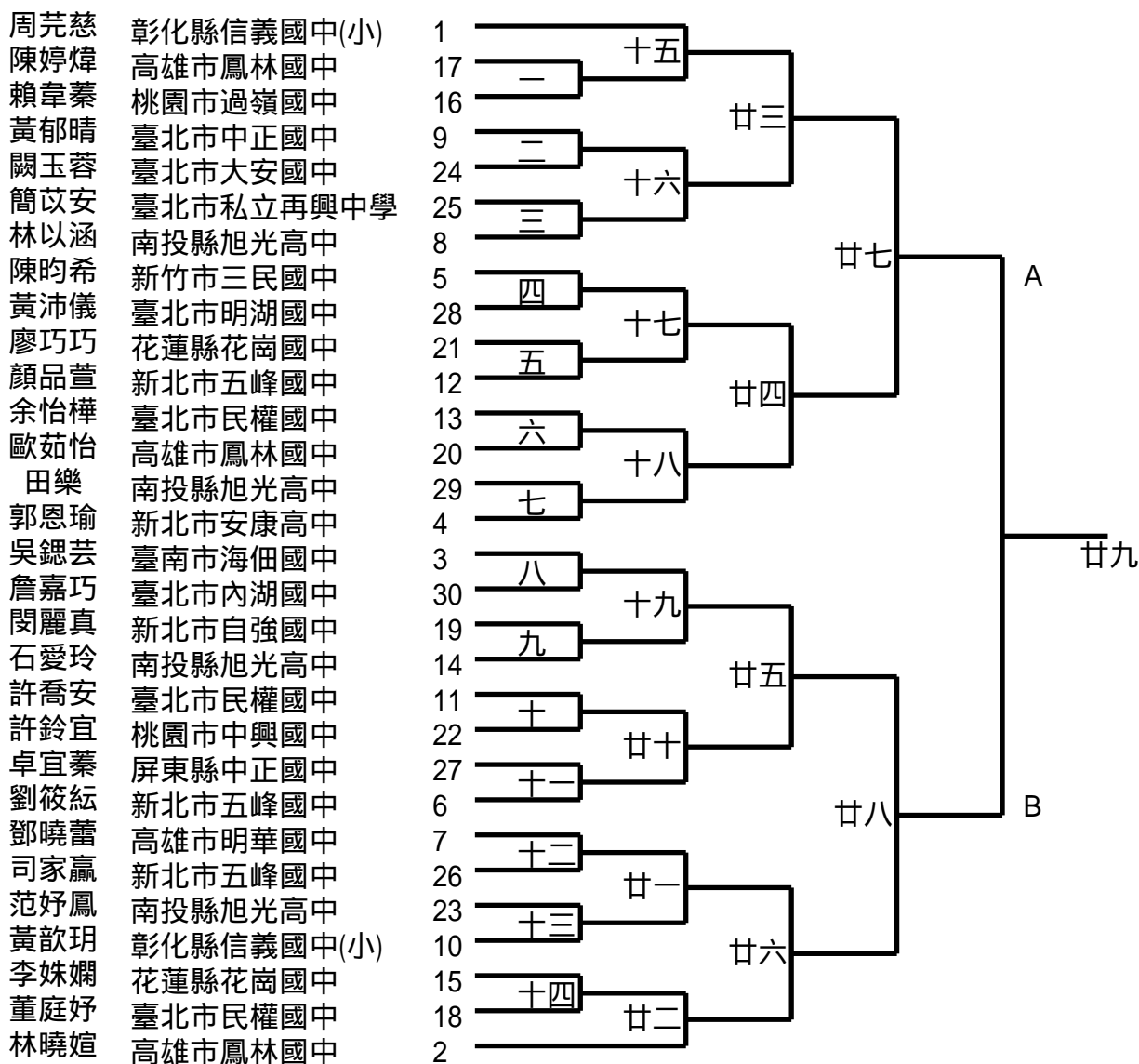

A

國中女子組個人對打第一量級

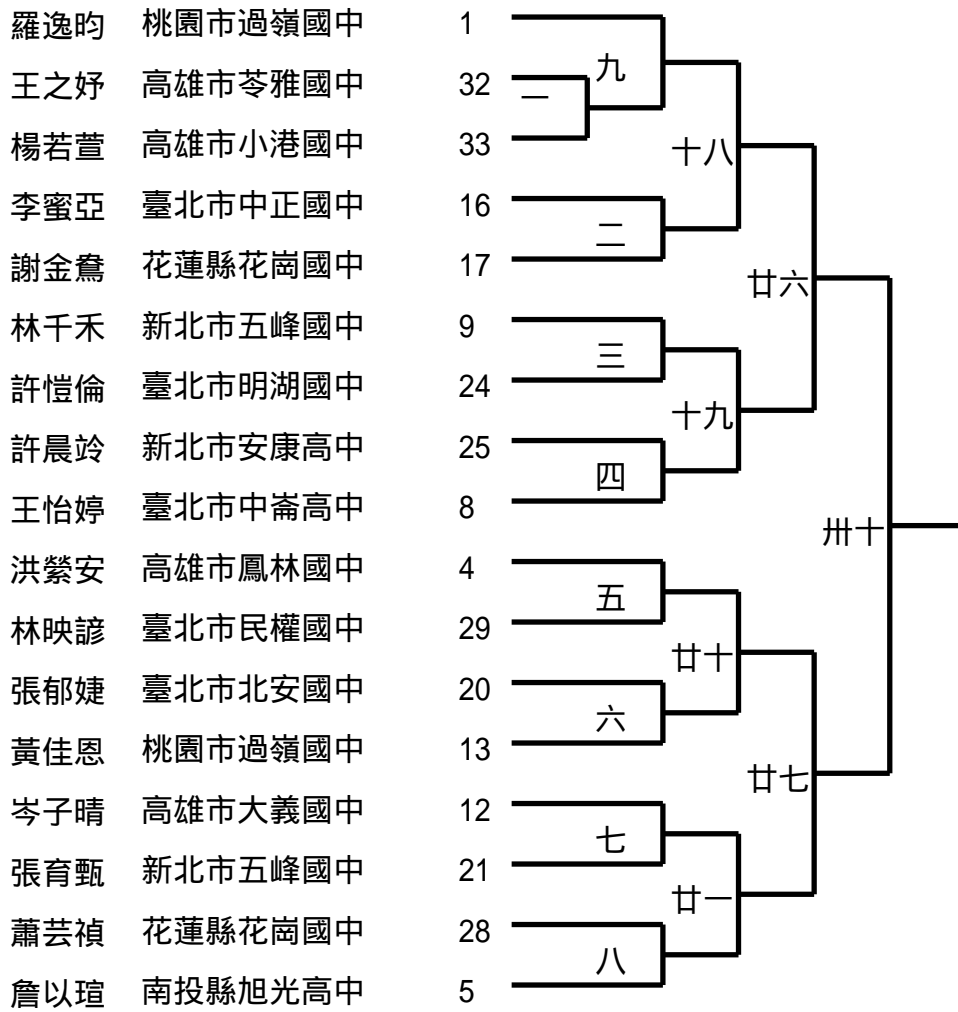

國中男子組個人對打第四量級

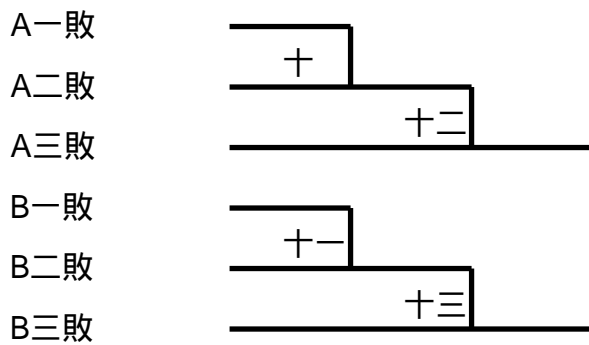
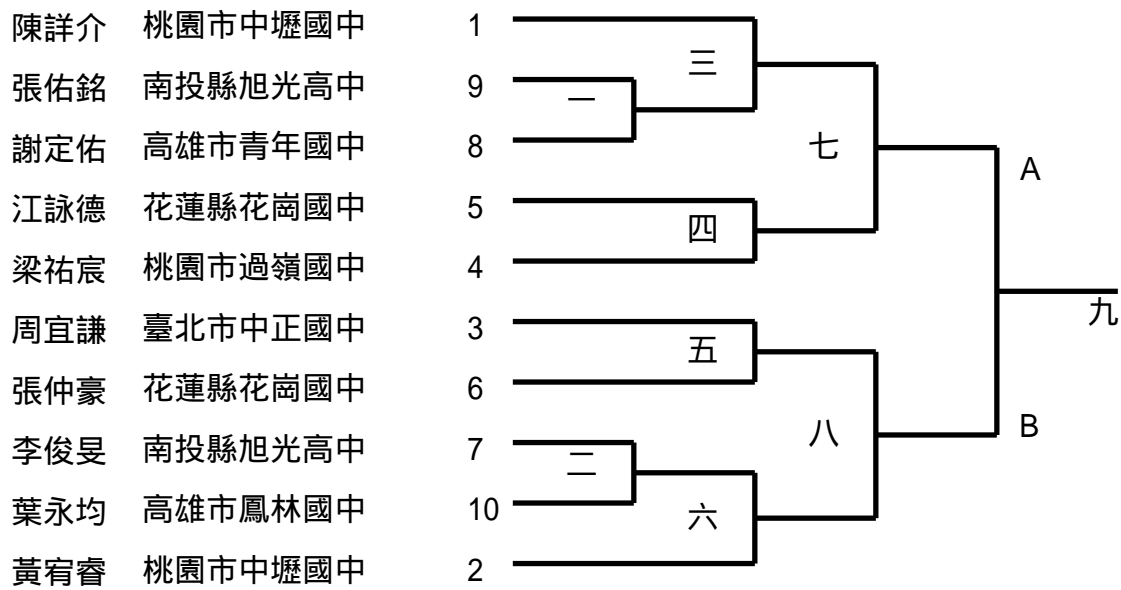

高中女子組個人對打第三量級

3B-3

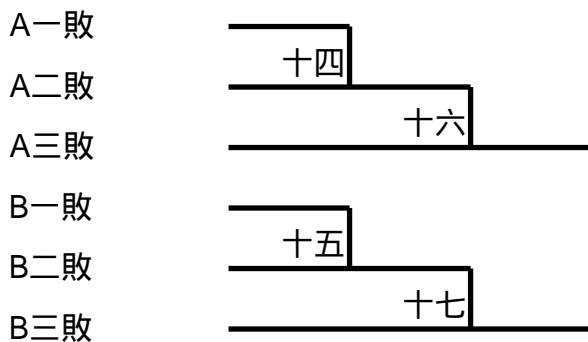
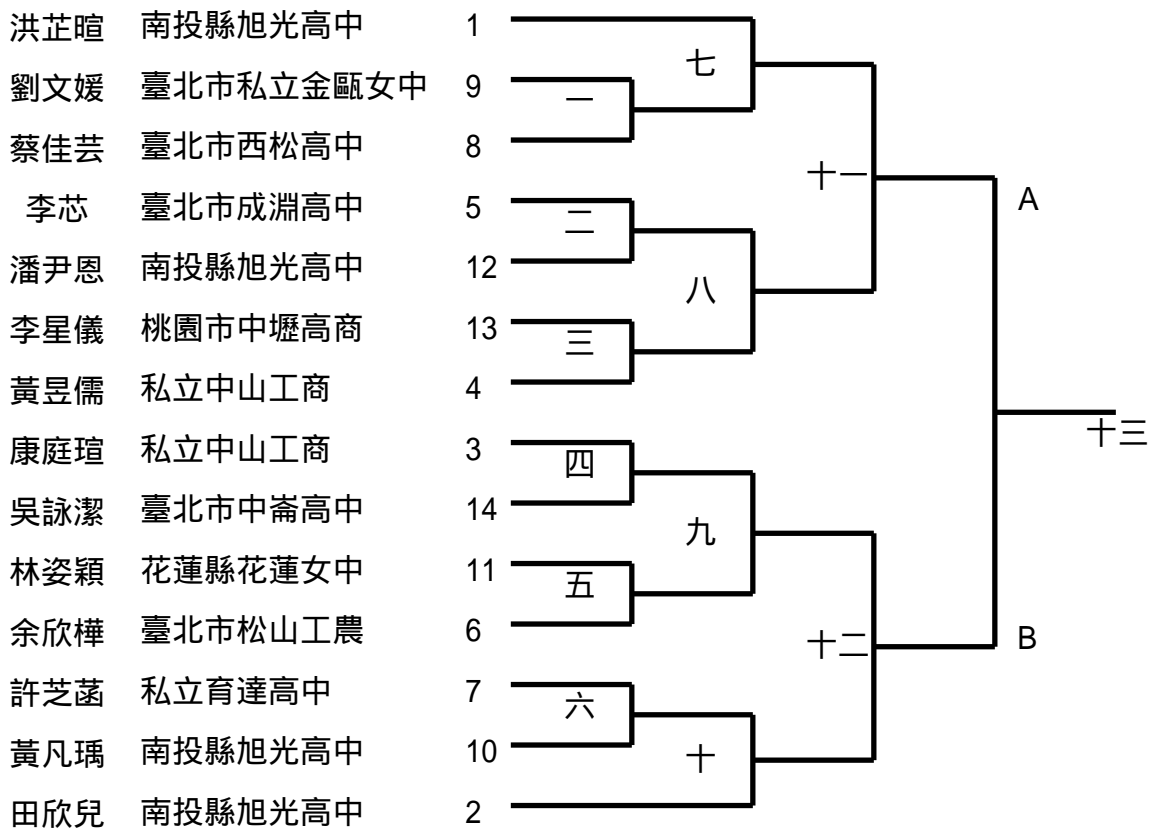

高中男子組個人對打第四量級

3B-4

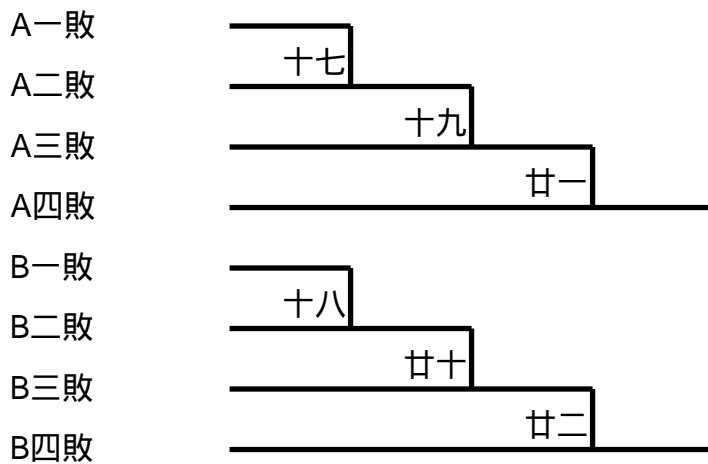
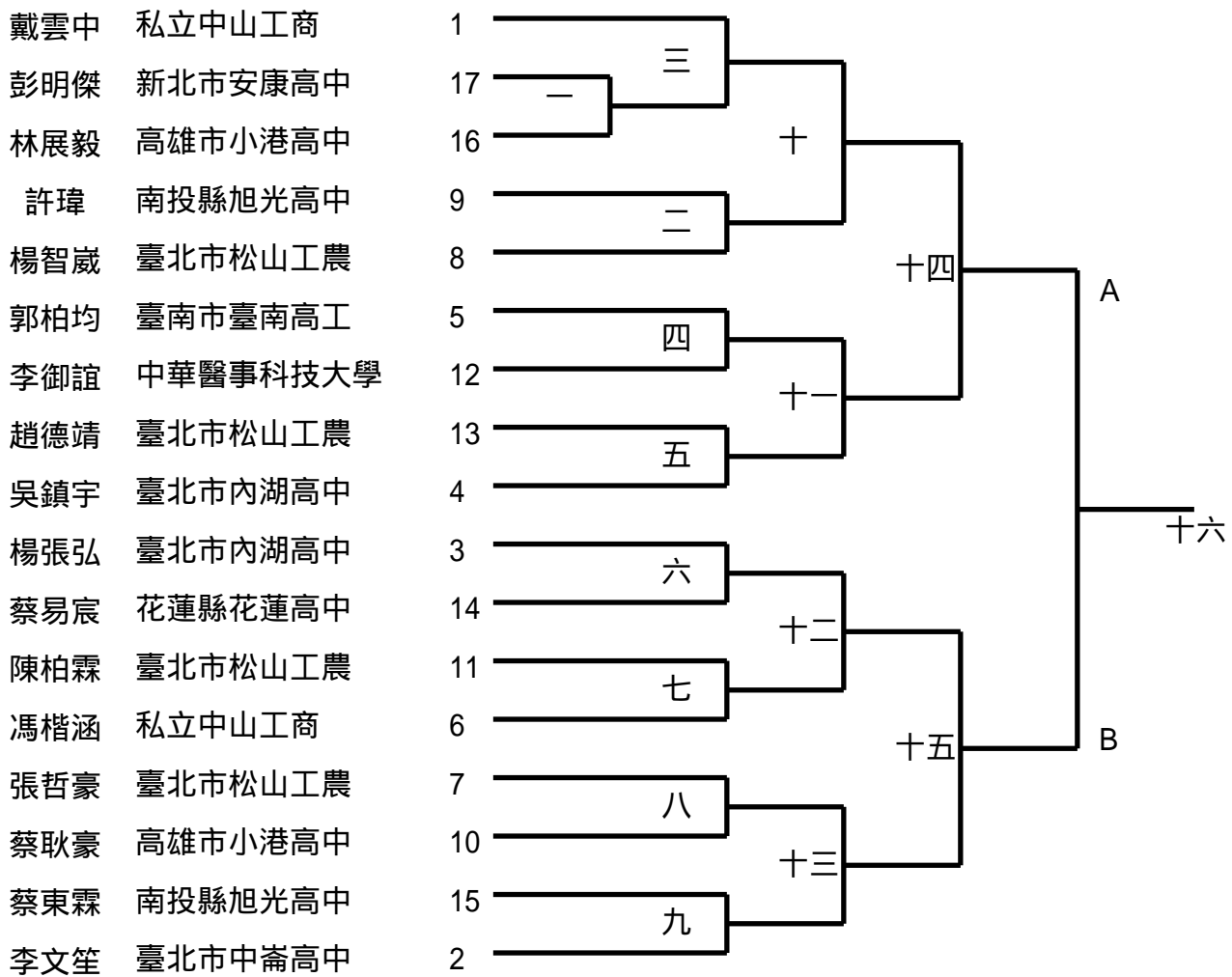

高中女子組個人對打第四量級

3B-5

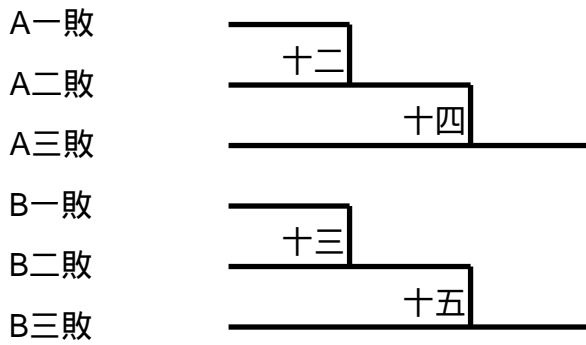
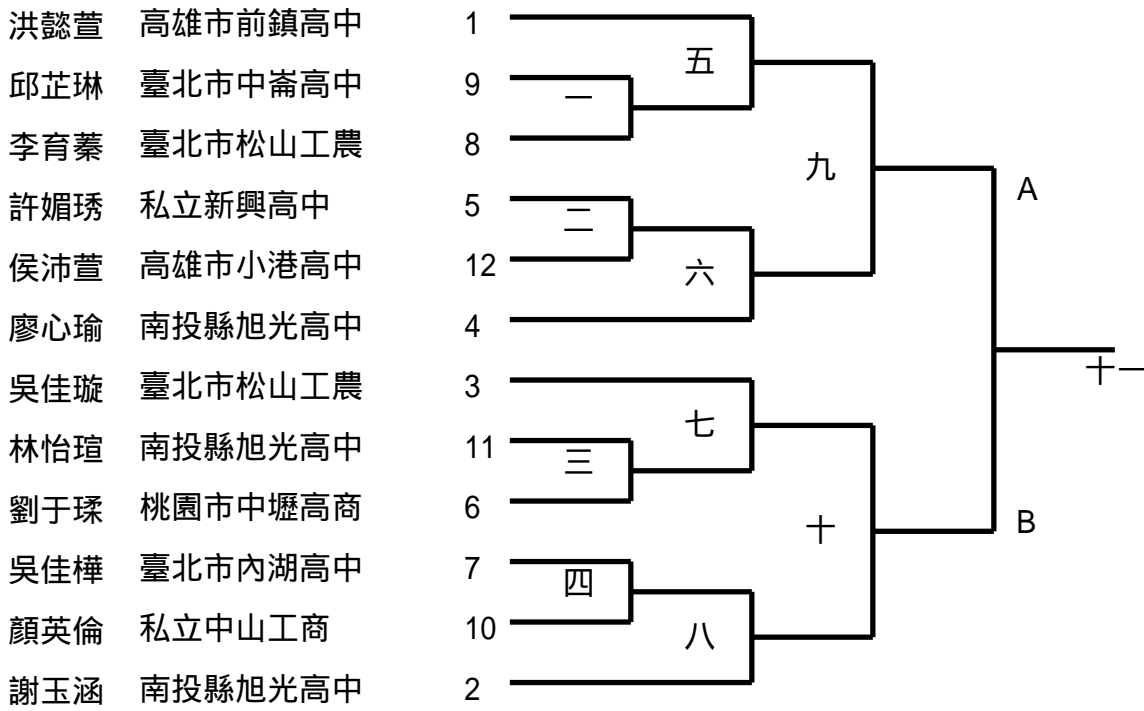

高中男子組個人對打第五量級

3B-6

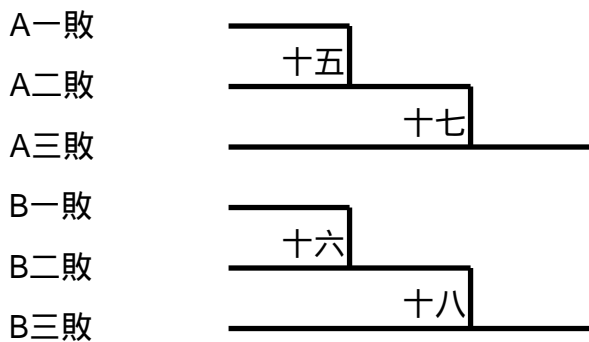
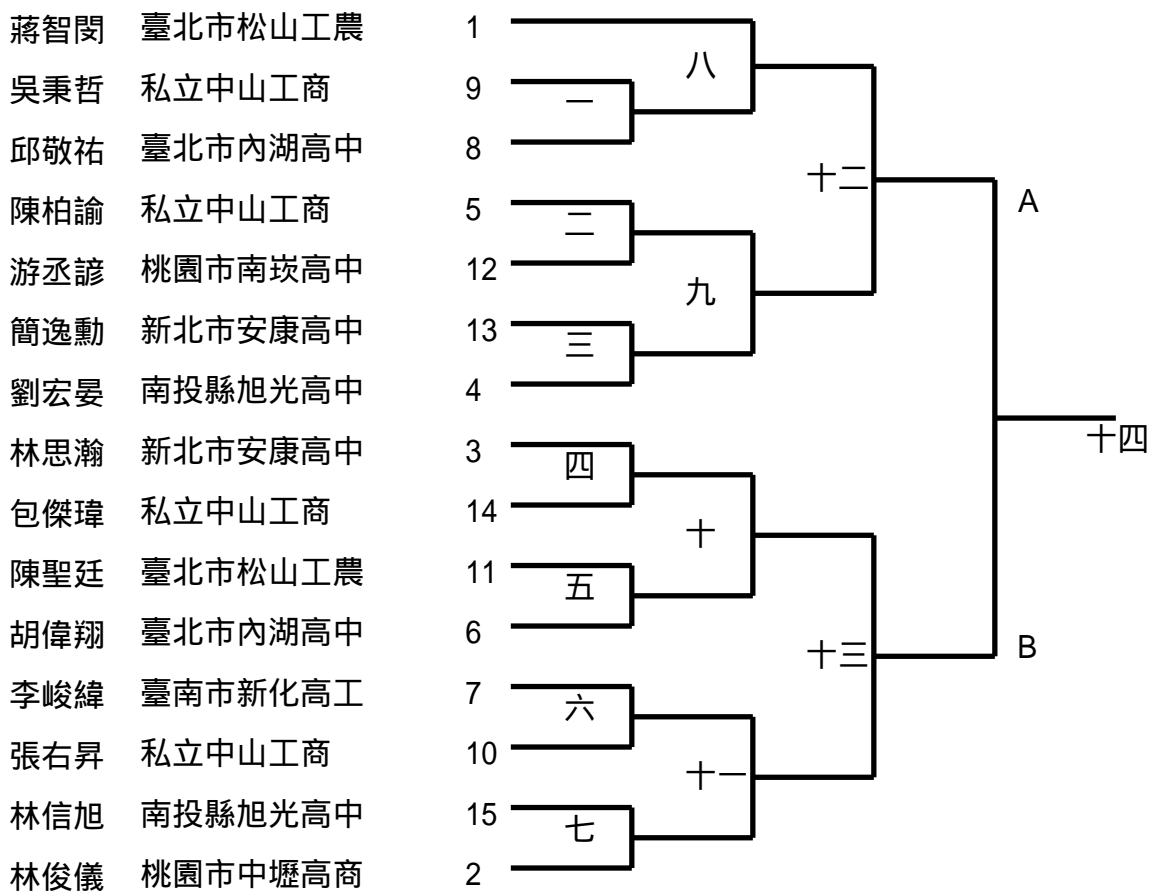

國中男子組個人對打第二量級

3C-1

鄭宇傑	臺北市萬華國中
陳汎哲	臺北市民權國中
姚廣鈿	雲林縣崇德國中
徐敬翔	桃園市過嶺國中
馬康翰	花蓮縣花崗國中
葉柏汶	臺北市南門國中
蔡沅龍	臺北市明湖國中
張柏宇	臺北市民權國中
黃祖恩	南投縣旭光高中
許祐瑋	高雄市小港國中
陳博楷	臺南市海佃國中
廖唯辰	新北市忠孝國中
陳綜億	屏東縣中正國中
黃威博	臺北市中正國中
周廷育	桃園市過嶺國中
鄭育善	高雄市私立復華高中
洪祈喆	南投縣旭光高中
張家睿	桃園市過嶺國中
康庭瑋	高雄市小港國中
王愷揚	花蓮縣花崗國中
王冠允	臺北市民權國中
王柏仁	屏東縣中正國中
張軒齊	臺北市萬華國中
吳祐廷	屏東縣明正國中
全凱成	南投縣旭光高中
詹凱智	臺北市民權國中
陳奎杉	高雄市中山大學附屬國光高中
徐仲霆	桃園市過嶺國中
黃子恩	高雄市小港國中
李佳晉	新北市忠孝國中

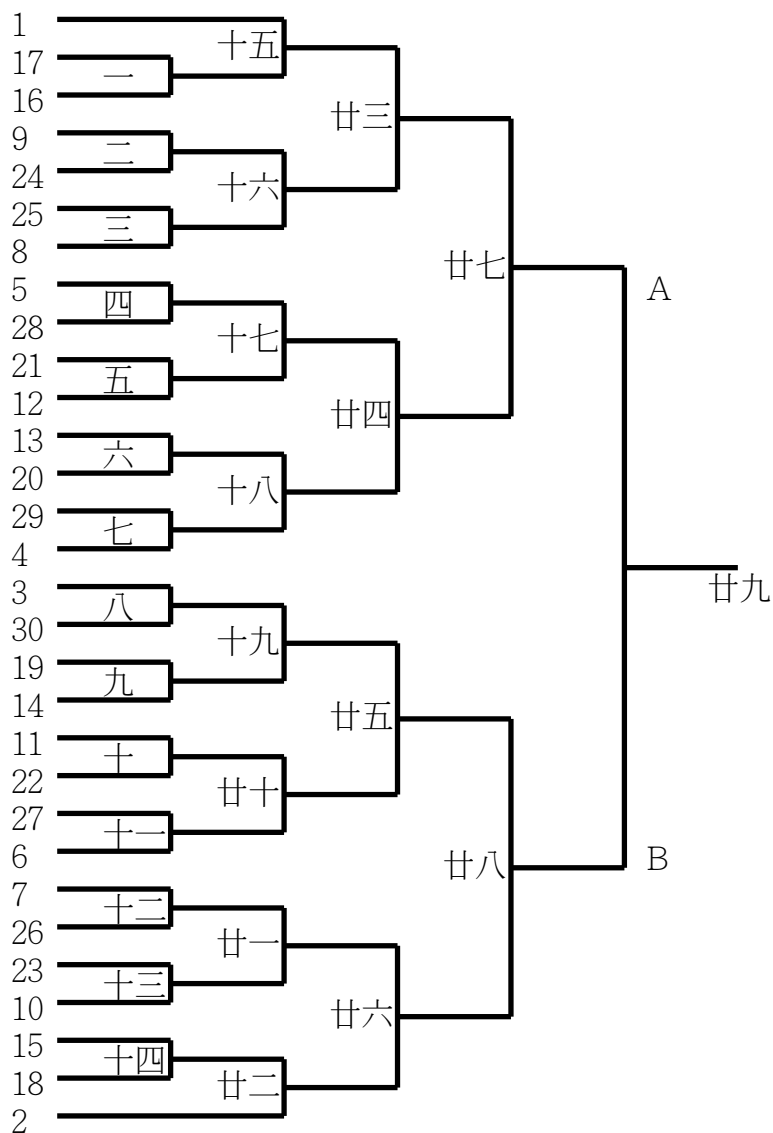

A

國中男子組個人對打第一量級

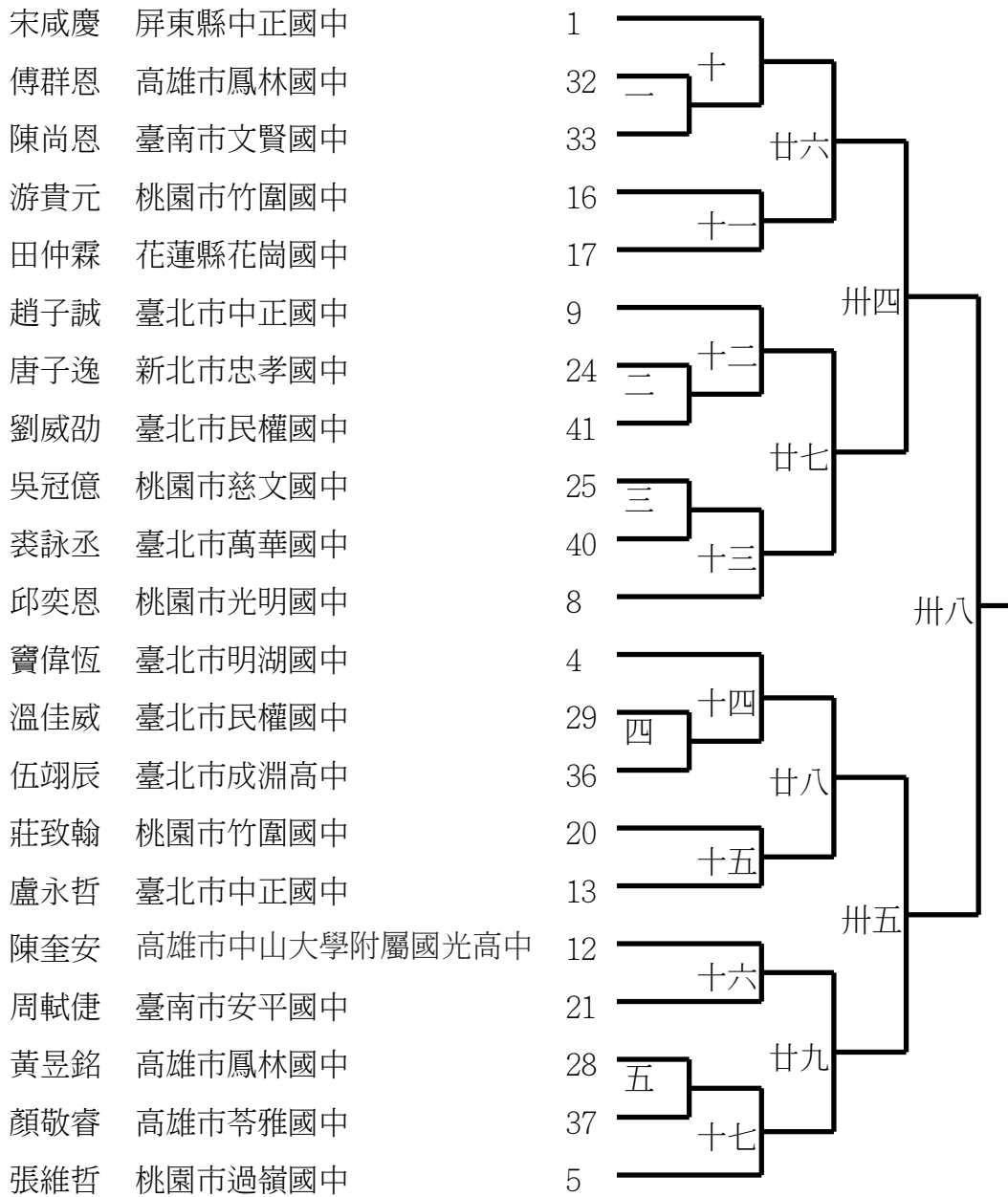

許以雋 新北市忠孝國中
 陳冠佑 臺南市永康國中
 卓承濬 桃園市過嶺國中
 張立宏 新北市安康高中
 李侑霖 臺北市中正國中
 吳庭凱 臺北市萬華國中
 陳緯綸 臺北市明湖國中
 薛博鈞 臺南市復興國中
 陳冠宇 臺北市民權國中
 陳由晟 臺南市文賢國中
 郭晉維 臺南市文賢國中
 林育愷 臺南市大成國中
 蔡宇傑 桃園市竹圍國中
 李定 雲林縣東仁國中
 葉予丰 桃園市過嶺國中
 張宸瑋 臺北市中正國中
 王宥翔 雲林縣崇德國中
 陳駿志 高雄市鳳林國中
 陳彥廷 屏東縣明正國中
 林子嘉 桃園市大竹國中

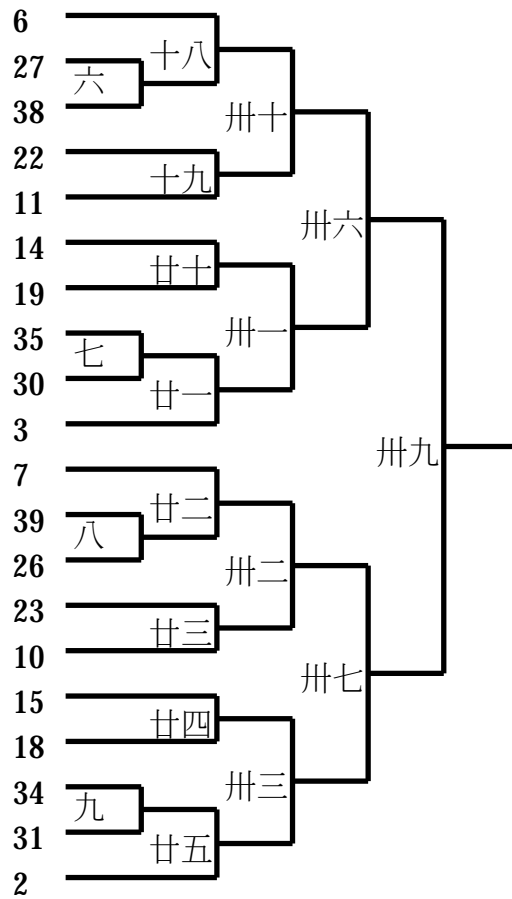

B

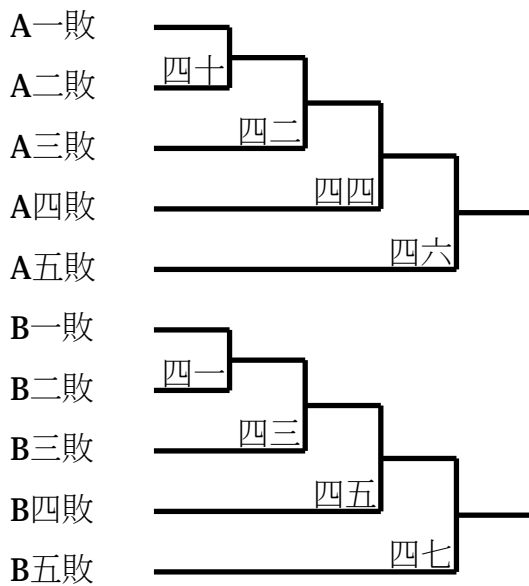

高中男子組個人對打第三量級

3C-3

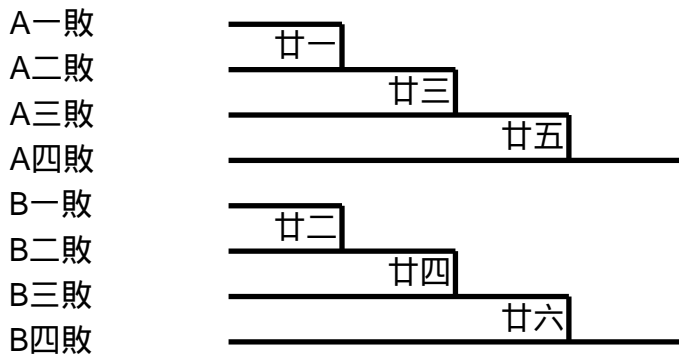
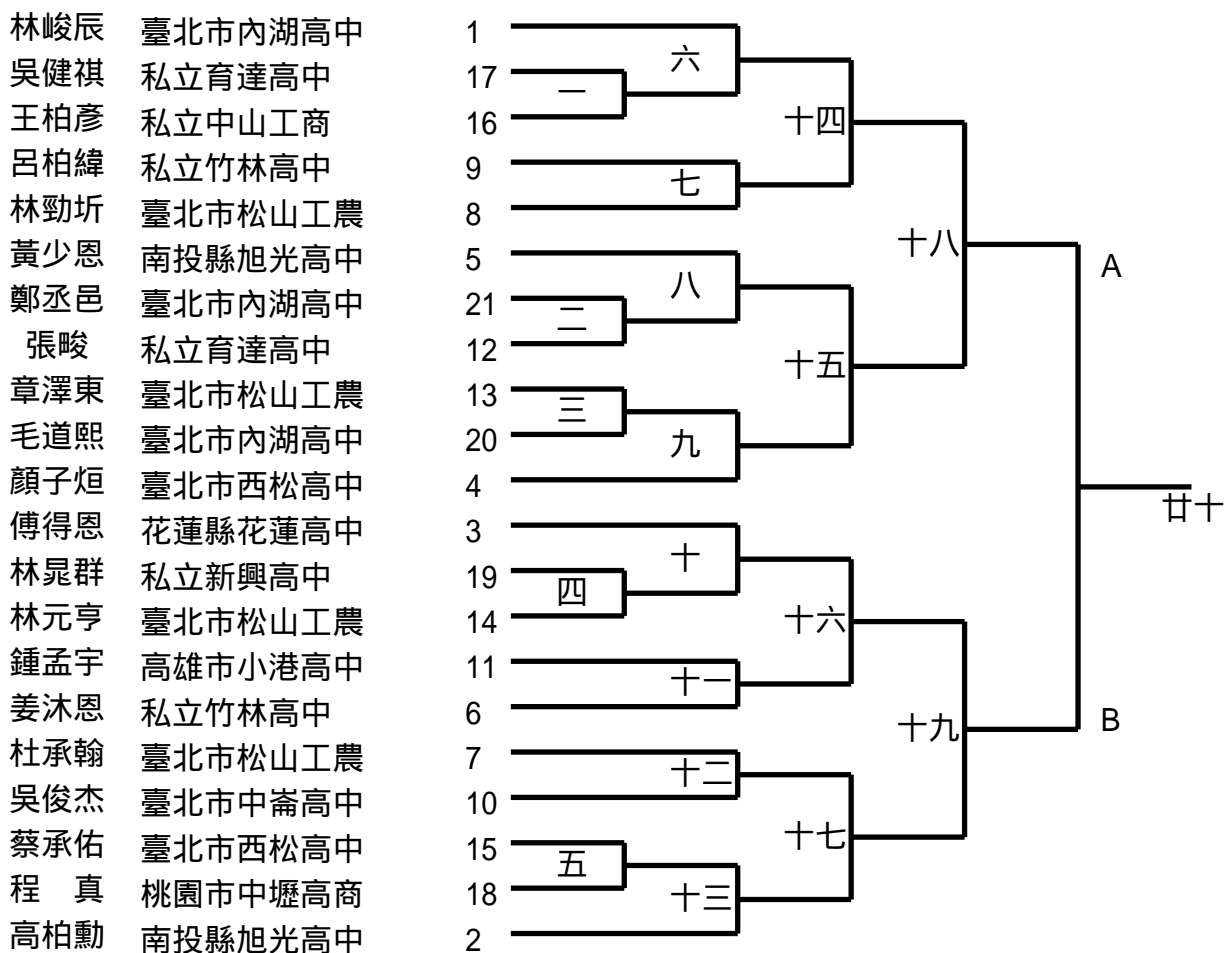

高中女子組個人對打第二量級

3C-4

