

110 年第二屆 王器盃躲避球錦標賽 秩序冊

主辦單位：臺中市西屯區西屯國民小學

指導單位：臺中市政府教育局

贊助單位：王器科技有限公司、國泰人壽-展業中科通訊處

卡斯伯有限公司、全家便利商店俊美店

協辦單位：臺中市國民小學體育促進會

臺中市體育總會躲避球委員會

臺中市西屯國民小學家長會

比賽日期：中華民國 110 年 3 月 28 日

比賽地點：臺中市西屯區西屯國小綜合球場

目錄

- 一、110 年第二屆王器盃躲避球錦標賽競賽規程、防疫表..... 3~6
- 二、109 年第一屆王器盃躲避球錦標賽參與學校與獲獎學校.. 7
- 三、開幕典禮程序表、運動員宣誓誓詞..... 8
- 四、西屯區西屯國小比賽場地位置圖..... 9
- 五、賽程表..... 10~13
- 六、裁判暨工作人員名單..... 14
- 七、110 年第二屆王器盃躲避球錦標賽隊職員名冊..... 14~21
- 八、決賽成績表、注意事項..... 22

110 年第二屆王器盃躲避球錦標賽競賽規程

110 年 1 月 06 日修訂

一、宗旨：

- (一) 推展躲避球運動，提昇各隊實力，提倡全民運動。
- (二) 培養學生運動習慣，增強學生投入運動的興趣。

二、目的：為促進大臺中體育運動發展，提供孩子更多參與運動與競賽的機會，藉由參與學校交流切磋機會，進而提升本市躲避球運動水準，並培養學童團隊合作、積極進取之精神。

三、主辦單位：臺中市西屯國民小學

四、指導單位：臺中市政府教育局

五、贊助單位：王器科技有限公司、國泰人壽-展業中科通訊處
卡斯伯有限公司、全家便利商店俊美店

六、協辦單位：臺中市國民小學體育促進會、臺中市體育總會躲避球委員會、
臺中市西屯國民小學家長會

七、比賽組別：

- (一) 六年級男生組：民國 97 年 9 月 2 日~民國 98 年 9 月 1 日出生。
- (二) 六年級女生組：民國 97 年 9 月 2 日~民國 98 年 9 月 1 日出生。
- (三) 五年級組：民國 98 年 9 月 2 日~民國 99 年 9 月 1 日出生。

八、比賽時間：中華民國 110 年 3 月 6 日（星期六）8:30-18:00。

九、比賽地點：臺中市西屯區西屯國民小學。

十、抽籤日期：110 年 3 月 18 日（星期四）上午 10 時 00 分，於西屯國小會議室（不另通知）。

十一、技術會議：110 年 3 月 28 日（六星期）上午 8 時 00 分，於西屯國小綜合球場（不另通知）。

十二、報名注意事項：

- (一) 本屆僅辦理六年級男、女生組與五年級組(不分男女)，且**每校每組限報一隊**。(主辦學校不在此限)
- (二) 六男組、六女組報名上限 10 隊五年級報名上限 6 隊(不分男女)，額滿為止。如各組有未報滿狀況，大會有權更改組別上限，並後補隊伍遞補參加，三組隊數上限不超過 26 隊。
- (三) **每隊報名領隊 1 人，管理 1 人，教練 2 人，選手上限 16 人。**

十三、報名日期：1/21(四)起至 1/29 (五) 下午 5 時，或額滿截止。

十四、報名方法：請至 *google* 表單填寫報名。報名連結：<https://reurl.cc/10Vba9>

十五、比賽規則：

(一) 採用中華民國躲避球協會最新審訂之國際 12 人制躲避球規則。

1. 預賽採二局單循環比賽，和局時，不舉行第三局比賽或延長比賽。
 - a. 預賽二局制每局時間終了成和局時不舉行驟死賽，該局比數為和局比數。
 - b. 預賽二局制，勝 2 局之隊伍為該場比賽之勝隊。
 - c. 預賽二局制，勝 1 局、和 1 局之積分計算，勝局得 1 分，和局各得 1/2。
 - d. 預賽二局制，各勝 1 局:1:1 或 2 局皆為和局:0:0 時該場次為和一場。
 - e. 預賽二局制，每局之比賽分數仍保留，遇積分相等時依比賽制度(二)之 2 判定。
2. 決賽採淘汰賽三局決勝制，每局成和局時；採驟死賽決勝負。

(二)預賽循環賽決定名次方法如下：

1. 勝一場積分 2 分、和一場積分各 1 分；勝 1 局、和 1 局積分為各得 1.5 分與 0.5 分；敗一場積分 0 分。以積分多寡決定名次。
2. 積分相等時，依下列順序判定名次。
 - a. 以相關隊之間勝局數減負局數之差多者為勝。
 - b. 以相關隊之間得分總數多者為勝。
 - c. 以相關隊之間得分總數、失分總數之差數，多者為勝。
 - d. 以全循環比賽勝局數減負局數之差多者為勝。
 - f. 以全循環比賽得分總數多者為勝。
 - g. 以全循環比賽得分總數減失分總數之差數，多者為勝。
 - h. 抽籤決定名次。

(三) 每局上場人數為 12 人。

(四) 參賽球隊需準備兩套深淺不同顏色之球衣；依比賽分配表排名在前者穿著淺色球衣，排名在後者穿著深色球衣。違反上述規定之球隊應更換球衣。

(五) 每位選手參加比賽時必須配戴護膝。

(六) 如遇雨比賽改至活動中心二樓，每局比賽時間 4 分鐘。

(七) 賽程將接連進行，主辦單位有權因當日比賽情形對賽程做調整，請各隊勿離開比賽會場，以利競賽組通知比賽時間。

十六、比賽用球：

比賽用球採用 CASPAR (CD3A) 膠質躲避球。

十七、獎勵：

- (一) 每一個參賽隊伍，於報到時即可領取紀念球 3 顆，感謝各隊的參與！
- (二) 6 隊取前 3 名，8 隊取前 4 名，10 隊取前 5 名。
- (三) 第一-三名頒發教育局獎狀、獎牌、獎金（第一名 2000 元，第二名 1500 元，第三名 1000 元）、第四~五名頒發教育局獎狀。
- (四) 領隊、教練、管理依「臺中市立國民中小學及幼兒園教育人員獎勵要點」辦理敘獎。

十八、申訴：

- (一) 爭論事項中未有明文規定者，以裁判之判決為終決。
- (二) 對於球員資格問題之申訴應於該場比賽前 10 分鐘向大會競賽組提出，否則不予受理。合法之申訴由各單位領隊或教練以簽名蓋章之書面，並附保證金壹仟元整，於該場比賽結束後半小時內向審判委員會提出，否則不予受理，並以審判委員會之判決為終決。
 - (一) 比賽中如懷疑對方有冒名頂替者，應立即以口頭向該場地裁判主任提出，並於該場比賽結束 30 分鐘內，由單位領隊或教練簽章，補具申訴書附繳保證金壹仟元向大會競賽組提出，否則不予受理。
 - (四) 如該項申訴經審判委員會判決無效者，其保證金沒收為大會經費。

十九、注意事項：

- (一) 主辦單位已辦理場地險，如有額外需求，請各單位自行辦理運動員保險事宜。
- (二) 本次賽事將視新冠肺炎疫情影響，做賽程的延期或取消。

- (二) 各單位參加本比賽之經費請自理。
- (三) 球隊須請自備號碼衣，號碼應清晰明顯以利辨認。
- (四) 因參賽單位眾多、賽程緊湊，本次比賽教練毋需填寫球員出賽單。惟本賽事以促進學生運動交流為主，請各教練秉持運動精神，自行掌控上場球員身份，如經察實有違反運動精神者，將取消一切資格。
- (五) 比賽當天各隊伍務必辦理簽到手續，於西屯國小綜合球場(雨天改至活動中心二樓)辦理簽到。各隊完成簽到之後，可領取參賽紀念球。學校備有飲水機(大辦公室)，為節能減碳，請鼓勵學生備水壺。
- (六) 本次贊助單位國泰人壽，現場設有攤位提供學保諮詢與闖關小遊戲誠摯為大家服務，也請大家多多支持訂購本次贊助單位亞洲雞腿王便當與全家便利商店俊美店。

二十、場地使用補充說明：

1. 請教練指導學生比賽禮儀，並學習感恩惜福，西屯國小無償協助辦理比賽並出借場地，請務必提醒選手將垃圾確實做好分類，留給西屯國小一個乾淨的校園環境。
2. 因疫情關係，請各校休息區、熱身區，務必與他校保持適當距離。
3. **用餐後的廚餘請拿至綜合球場外垃圾分類區。**

二十一、防疫工作說明：

- (一) 配合防疫工作，請**團體進入校園請先量好體溫並先填妥自主管理表，交給警衛。**(附件一)
建議學校以團進團出，方便防疫掌控人員。
- (二) 各自到校人員，也請配合警衛測量體溫實名制。
- (三) 每場比賽球皆會消毒，**請各隊自行準備號碼衣。**
- (四) 當天沒比賽人員如無法保持社交距離，請務必帶口罩。
- (五) 如有不實填報，造成防疫破口需負完全責任。

二十二、本規程如有未盡事宜，得由主辦單位宣佈規定之。

國小團體自主健康管理單

職稱與姓名可以事先填寫，其它請於當日如實填寫

編號	職稱	姓名	體溫	14天內是否有內出國旅史(無免填)	補充
1					
2					
3					
4					
5					
6					
7					
8					
9					
10					
11					
12					
13					
14					
15					
16					
17					
18					
19					
20					
21					

109 年第一屆王器盃躲避球錦標賽

獲獎學校

組別	學校
六年級 男子組	六男：共 13 隊取前 6 名 西屯國小-第三名 大德國小-第二名 何厝小學 清水國小-第一名 上安國小-第六名 龍泉國小 新興國小-第五名 健民國小 沙鹿國小 甲南國小 九德國小-第四名 豐原國小 大墩國小
六年級 女子組	六女：共 8 隊取前 4 名 大德國小 清水國小-第一名 龍泉國小-第三名 健民國小 沙鹿國小 九德國小-第二名 豐原國小 外埔國小-第四名
五年級 男子組	五男：共 5 隊取前 3 名 西屯國小-第一名 上安國小 九德國小-第三名 豐原國小-第二名 惠來國小

開幕典禮程序表

時間：110年03月28日上午10：30

地點：西屯區西屯國小躲避球場

典禮程序：

1. 典禮開始(奏樂)
2. 主席就位(主席請向後轉；全體貴賓請面向國旗)
3. 全體肅立
4. 唱國歌
5. 向國旗暨國父遺像行最敬禮(戴帽者請脫帽)
6. 介紹長官來賓
7. 主席致詞
8. 長官、貴賓致詞
9. 運動員宣誓
10. 裁判長宣布裁判規則
11. 禮成(奏樂)
12. 恭請貴賓參與親師對抗賽

運動員宣誓誓詞

今天，我們很高興能在美麗寬闊的西屯國小，參加第二屆王器盃躲避球錦標賽。我們一定會遵守比賽規則，並服從裁判判決。發揮奮勇向上，努力不懈的運動員精神！

宣誓代表○○○謹誓
中華民國110年3月28日

西屯區西屯國小交通地圖及比賽場地圖

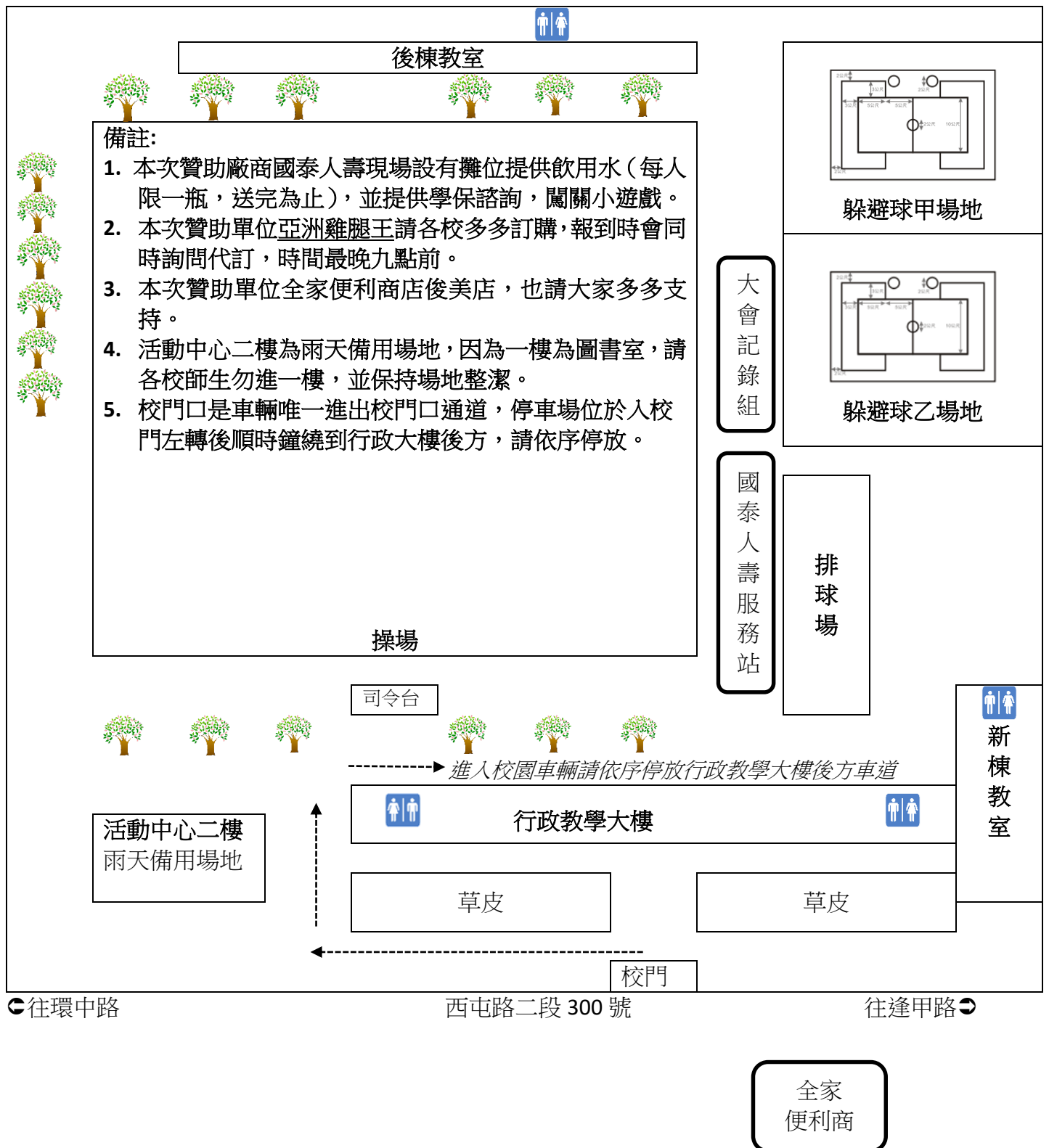

五年級組

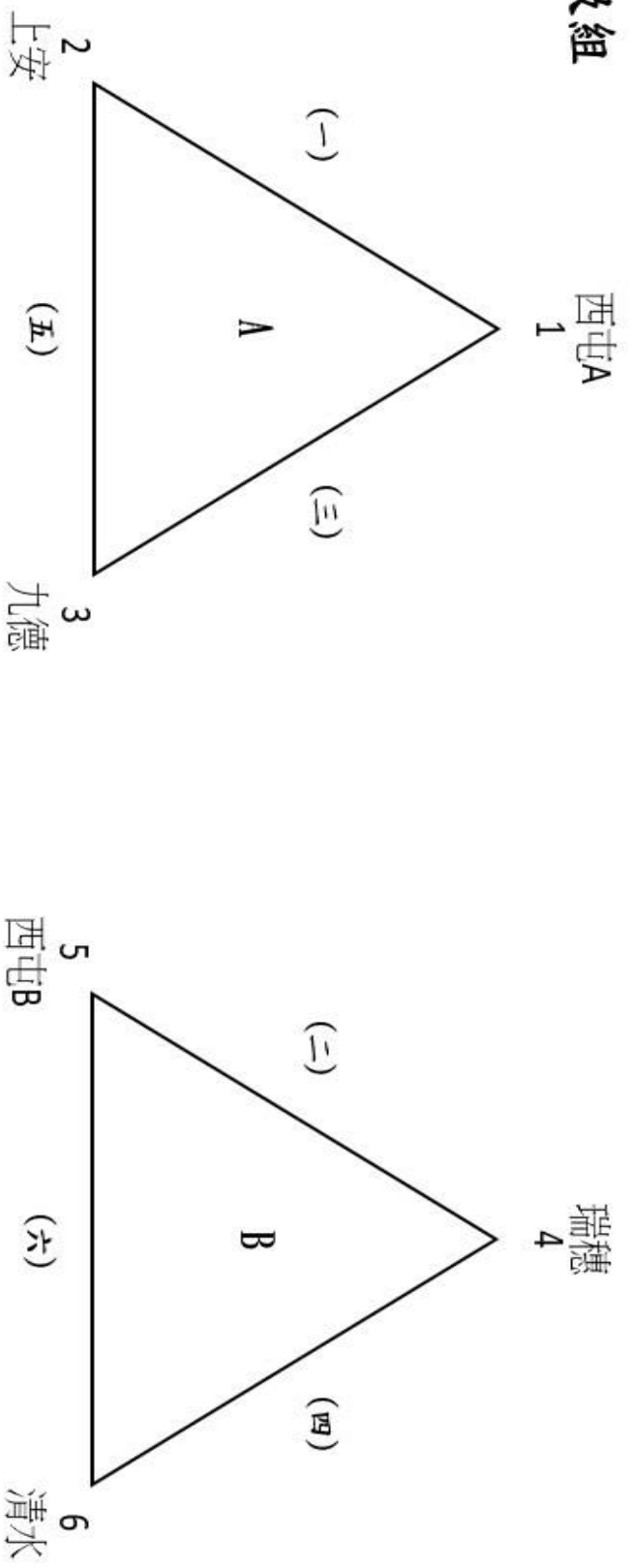

六年級(女) 外埔₁

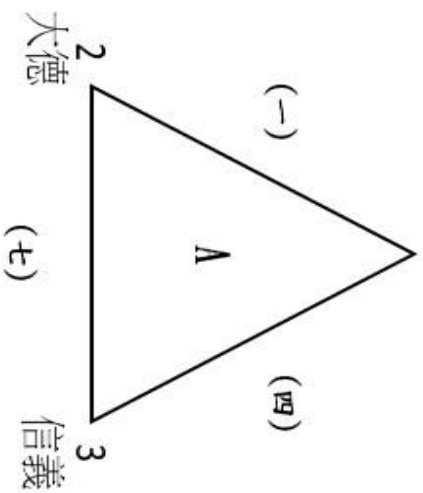

華龍₄

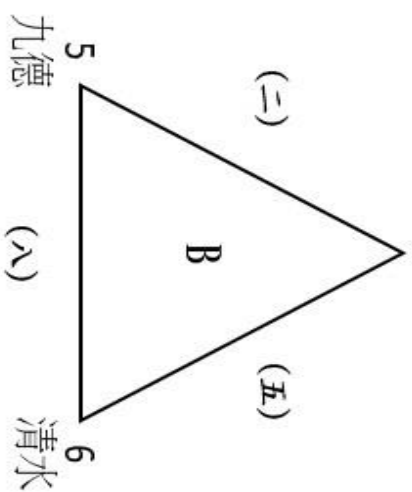

瑞穗₇

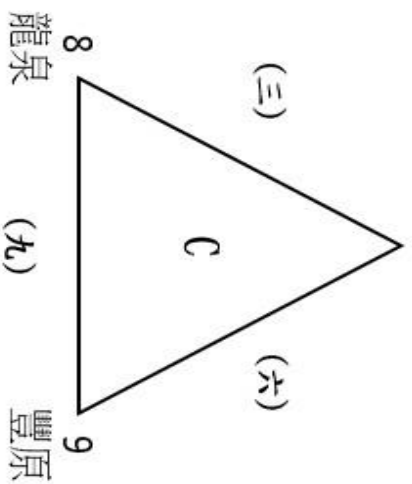

冠亞軍(十五)

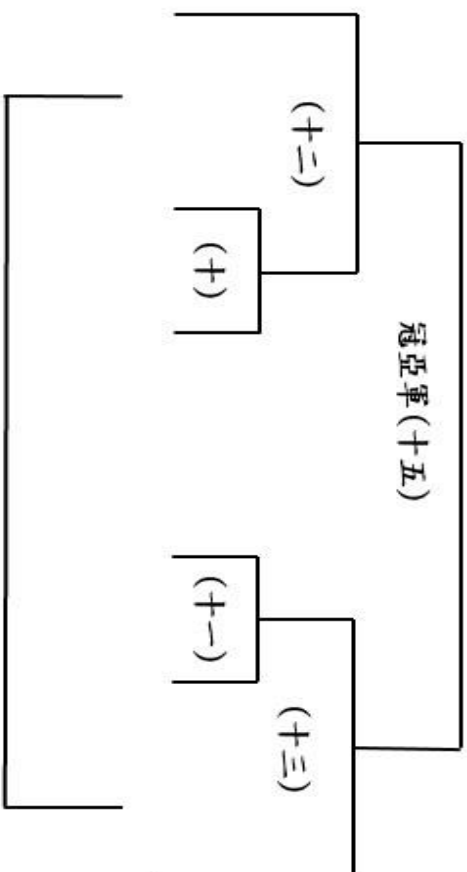

六年級(男)

華龍₁

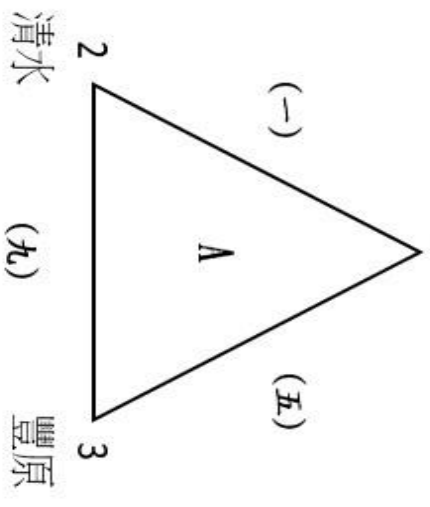

大甲₄

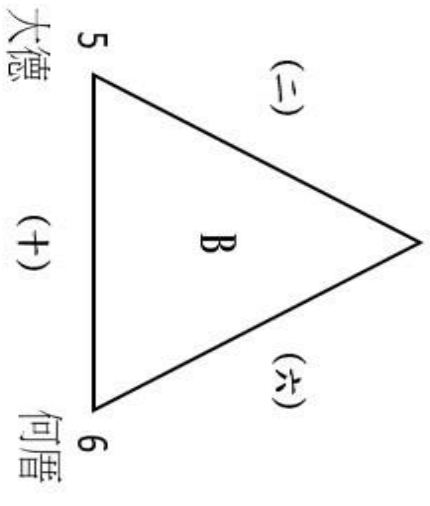

九德₇

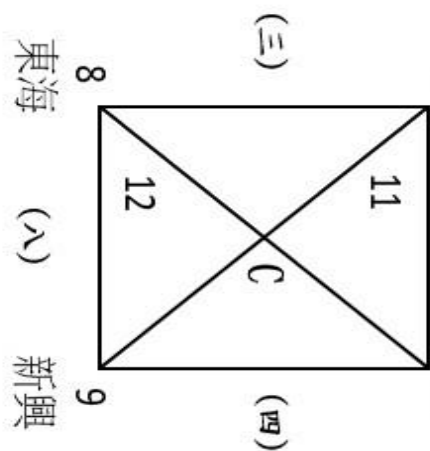

冠亞軍(十九)

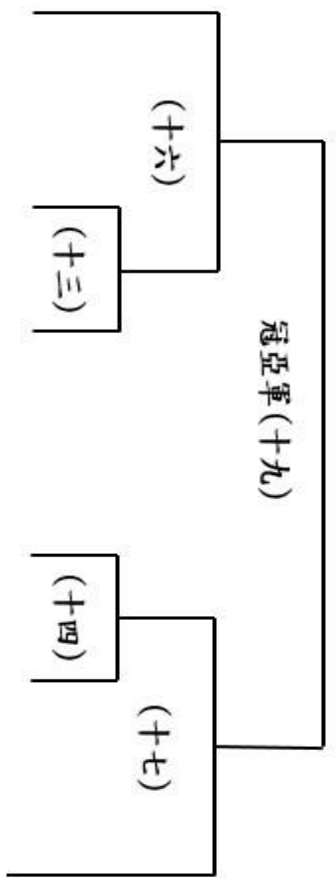

五六名(十五)

三四名(十八)

110年第二屆王器盃躲避球錦標賽競賽賽程

時間	甲場地	比數	乙場地	比數
08:30~08:45	六男(一) 華龍vs清水		六男(二) 大甲vs大德	
08:45~09:00	六男(三) 九德vs東海		六男(四) 新興vs西屯	
09:00~09:15	六女(一) 外埔vs大德		六女(二) 華龍vs九德	
09:15~09:30	六女(三) 瑞穗vs龍泉		五年級(一) 西屯Avs上安	
09:30~09:45	五年級(二) 瑞穗vs西屯B		六男(五) 豐原vs華龍	
09:45~10:00	六男(六) 何厝vs大甲		六男(七) 西屯vs九德	
10:00~10:15	六男(八) 東海vs新興		六女(四) 信義vs外埔	
10:15~10:30	六女(五) 清水vs華龍		六女(六) 豐原vs瑞穗	
開幕暨親師對抗賽				
11:00~11:15	五年級(三) 九德vs西屯A		五年級(四) 清水vs瑞穗	
11:15~11:30	六男(九) 清水vs豐原		六男(十) 大德vs何厝	
11:30~11:45	六男(十一) 新興vs九德		六男(十二) 西屯vs東海	
11:45~12:00	六女(七) 大德vs信義		六女(八) 九德vs清水	
12:00~12:15	六女(九) 龍泉vs豐原		五年級(五) 上安vs九德	
12:15~12:30	五年級(六) 西屯Bvs清水		六男(十三) C2vs	
中場休息				
13:00~13:20	六男(十四)		六女(十)	
13:20~13:40	六女(十一)		五年級(七) A1vsB2	
13:40~14:00	五年級(八) B1vsA2		六男(十五) 十三敗vs十四敗	
14:00~14:20	六男(十六)		六男(十七) vsC1	
14:20~14:40	六女(十二)		六女(十三)	
14:40~15:00	六男(十八) 十六敗vs十七敗		五年級(九) 七敗vs八敗	
15:00~15:20	五年級(十) 七勝vs八勝		六女(十四) 十二敗vs十三敗	
15:20~15:40	六男(十九) 十六勝vs十七勝		六女(十五) 十二勝vs十三勝	
15:40~16:00				

110 年第二屆王器盃躲避球錦標賽裁判暨工作人員名單

工作人員 葉宏達、王祥俊、林詩音、呂宣浩、盧耿逸、賴一琳
楊茵棋、柳福賓、林美貞、陳婷珊

護理人員 洪淑華

張筱怡

裁判人員 周郡禾(霧峰國小)-甲場場地主任

鄧延栩(永春國小)

凌至善(忠明國小)

陳祥裕(力行國小)

林德軒(何厝國小)-乙場場地主任

梁琬菁(長安國小)

李偉德(東新國小)

楊曾光(大雅國小)

陳秉均(西屯國小)

李楠崇(惠來國小)

江徐睿(瑞城國小)

110 年第二屆王器盃躲避球錦標賽

隊職員名冊

一、五年級組 共 6 隊

單位：西屯國小 A

領隊：蘇仁彥 指導教練：呂宣浩、楊茵棋 管理：賴一琳

隊員：

陳以軒	蔡昕螢	廖珞安	陳凌淇
洪沛慈	陳沛彤	洪振洲	卓帛禎
許柏奕	林泰成	廖哲立	鍾秉諺
蔡元皓	黃翊承	廖駿騰	林勇捷

2. 單位：西屯國小 B

領隊：蘇仁彥 指導教練：呂宣浩、楊茵棋 管理：葉宏達

隊員：

陳俞旭	林聖原	廖彥勳	黃浩倫
劉禮緯	陳柏翰	洪胤哲	莊立濬
徐逡謙	李保羅	許懷文	陳柏銓
吳本量	洪胤睿	張健佑	廖守毅

3. 單位：上安國小

領隊：陳華玲 指導教練：陳佐誌、蔡怡婷 管理：蔡宜倩

隊員：

葉俊廷	陳羿霖	蔡溱泰	王晨旭
鄭傳霖	陳冠錚	黃閔義	蘇柏瑜
黃哲暘	陳品樺	譚弈祺	陳香言
吳智楷	林育暉	林敬恩	楊密思

4. 單位：九德國小

領隊：溫周武 指導教練：王上升、李文哲 管理：陳玉梅

隊員：

劉丞樺	黃駿朋	黃靖涵	林以心
江金祐	王佑平	王沛榆	李芝瑩
歐冠陞	鄧學駿	李沛瑜	黃筱婷
張廷碩	劉承霖	蘇妤晨	黃詩涵

5. 單位：清水國小

領隊：洪瑞佑 指導教練：陳惠青、鄭朝升 管理：楊育欣

隊員：

陳柏銓	蔡耀安	紀昱綸	楊弘翌
王崇郝	許恆睿	劉濟楷	蔡嘉和
杜奕睿	黃丞君	黃柏毓	鄭瑜謙
陳俞皓	蔡朋洋	呂梓丞	楊弘翌

6. 單位：瑞穗國小

領隊：尤長亮 指導教練：趙英帥、邱智楷 管理：許烱祥、林憲聰

隊員：

葉冠庭	王浚宇	余亭萱	謝昕庭
劉家強	陳榆叡	鐘于真	張晏甄
張丞凱	戴苙全	林芊涵	李苙安
魏成峻	張予銓	張珈欣	王沛瑤

二、六年級男生組 共 10 隊

1. 單位：西屯國小

領隊：蘇仁彥 指導教練：呂宣濤、楊茵棋 管理：王祥俊

隊員：

張恩齊	施承佑	曾冠閔	陳暉哲
李柏寬	江宸志	游傳凱	王柏倫
馬仲麟	賴冠樺	廖宇謙	廖明進
李承哲	鍾秉諺	楊浚瑋	鄧以樂

2. 單位：九德國小

領隊：溫周武 指導教練：王上升、李文哲 管理：陳玉梅

隊員：

吳玳昀	黃俊維	許軒綸	林威震
紀澄尚	楊智程	陳澤嘉	盧宥呈
王冠智	劉柏宏	周晉德	張子廷
林冠穎	陳宣縉	莊宸碩	陳浩恩

3. 單位：大甲國小

領隊：李金發 指導教練：洪辰宗、林永昌 管理：徐得正、張國鴻

隊員：

黃建宸	李宜隆	周子祐	鄧啟佟
王品皓	紹品謙	李勻凱	邱鈞翊
陳信宇	陳嘉禧	紀淳祐	陳孔壬
林祐誠	薛銘毅	黃宣濤	湯閔勛

4. 單位：大德國小

領隊：劉瑞祥 指導教練：林柏宏、白家甄 管理：方翠禪

隊員：

陳士元	康峻豪	蔡承哲	楊知寯
蔡賢撰	許之皓	謝宗翰	卓育丞
林田濤	羅竣耀	羅士禾	蔡睿宓
林紹紘	何祐丞	許立衡	林奕傑

5. 單位：何厝國小

領隊：許金城 指導教練：蔡昌樺、廖立仁 管理：李雅慧

隊員：

林誼華	蕭瑞威	王廷恩	李駿安
林建元	周品宸	洪睿謙	汪昱澤
蔡喆安	李邁克	何永勝	傅渝軒

林子宸 盧柏愷

6. 單位：東海國小

領隊：林佳靈 指導教練：林玉華、陳華欣 管理：張郁棻

隊員：

吳敬宥	林子懿	陳俊宇	黃彥彬
林哲均	張戩	黃偉博	何家齊
洪靖哲	江秉誠	胡迦勒	沈楷鈞
周鈺霖	詹品澤	張宸豪	何家旻

7. 單位：清水國小

領隊：洪瑞佑 指導教練：陳惠青、鄭朝升 管理：蔡幸好、楊育欣

隊員：

陳信廷	陳宣皓	王宥為	蔡朋洋
王奕程	黃聖斐	黃群堯	楊皓翔
林宣洳	紀盛皓	魏晟哲	顏孫廷
	卓威愷		

8. 單位：華龍國小

領隊：詹勝淵 指導教練：張建煌、李順興 管理：譚佩芯

隊員：

吳銘軒	邱鈺育	王智杰	林宥鈞
盧冠宇	何政霖	羅家程	劉洧淳
葉翰中	陳園鳴	鄭詠中	吳仲軒
林祈碩	湯翌曜	傅允逢	羅祥佑

9. 單位：潭子新興國小

領隊：周文杰 指導教練：談蔚蓉、廖志彬 管理：陳宗利

隊員：

何冠勳	梁泓毅	廖昱婷	鄒祈勒
蔡承燁	李晨宇	洪聆瑄	賴子歆
林祺聖	黃柏諭	林家妤	侯昱安
洪遠隆	陳宥勝	賴浚睿	劉峻廷

10. 單位：豐原國小

領隊：周詩彥 指導教練：陳瑞琦、謝仲森 管理：謝文銓

隊員：

童裕宸	廖諾威	鄭宇璿	張鐙任
張書瑋	許庭碩	呂昕學	涂家誠
沈奕昕	劉柏君	樓柏樂	尤鉅霖
賴建維	張淳彥	洪子恩	卓映佑

三、六年級女生組 共 9 隊

1. 單位：大德國小

領隊：劉瑞祥 指導教練：許家逢、陳志遠 管理：方翠禪

隊員：

吳語宸	楊依茜	卓佩萱	楊舒棻
何欣穎	陳國善	楊宣儒	李佳暄
顏翊宸	王星淋	鄧惠苓	卓穎蓁
童千栩	黃方俞	陳芯妘	

2. 單位：九德國小

領隊：溫周武 指導教練：王上升、李文哲 管理：陳玉梅

隊員：

黃莘滢	林岱儀	吳楷甯	王筆葦
林欣妍	溫宇潔	許兆芸	賴欣宜
溫宇璿	邱煒淇	侯仔桐	黃榆恩
林羽恩	張雅棋	翁立苓	紀憶

3. 單位：清水國小

領隊：洪瑞佑 指導教練：鄭朝升、陳惠青 管理：蔡幸好

隊員：

顏彤軒	薛筑勻	陳禹潔	郭芝沂
林妤蓁	陳妍庭	蔡佳穎	羅靖嵐
許家螢	嚴翌菲	廖萱羽	顏詩云
沈昱彤	王昱婷	蔡芷妮	陳俞岑

4. 單位：外埔國小

領隊：邱弘毅 指導教練：余瑞娟 管理：周金山

隊員：

郭芯汝	鄭伊倫	洪家翎	邱妤璇
羅珮芯	謝羽宣	顏若羽	洪珈樂
陳卉妍	鍾昕妍	周依涵	黃于庭
柳千羽	詹欣婕	蘇育靜	林幸蓉

5. 單位：龍泉國小

領隊：陳勇男 指導教練：何建霖、紀智益 管理：劉禎富

隊員：

林宜靚	林苡彤	李雅婷	林羽庭
何昀臻	林怡靚	田歆蕎	張兆萱
林庭羽	王鈺宸	王少彤	范子欣
王祉庭	林琬婷	黃庭誼	

6. 單位：豐原國小

領隊：周詩彥 指導教練：陳瑞琦、謝仲森 管理：郭于廷

隊員：

陳禹愷	盧巧容	張芷涵	蕭右恩
洪瑄紋	詹舒元	李品沂	陳涵柔
古芳欣	林昀萱	洪旋嘽	林佩瑩
鄭宇涵	游筑云	蔣蕙丞	黃瑀婕

7. 單位：華龍國小

領隊：詹勝淵 指導教練：張建煌、李順興 管理：譚佩芯

隊員：

柯君霓	陳旻妍	陳葦珊	余可晴
林佩佩	梁菀芸	那旌旗	劉玉嬋
黃甯旋	陳筠喬	鄭宜婕	彭思嘉
林汶妮	陳沛蓁	李家祺	邵羽岑

8. 單位：信義國小

領隊：紀南昌 指導教練：皇甫自強、黃政傑 管理：裴進榮

隊員：

陳定慈	鄭名涵	廖婕伊	葉家秀
葉茗綾	劉芷瑄	王姿晴	江曉冰
張秀琴	黃萱雅	楊云喬	陳婷宣
林庭瑀	李永馨	汪彧秀	張浥涵

9. 單位：瑞穗國小

領隊：尤長亮 指導教練：趙英帥、邱智楷 管理：許炯祥、林憲聰

隊員：

張芸溱	王薪穎	張沛詩	賴品蓁
朱妍庭	李品睿	邱暉茜	黃郁珺
王沛媛	游巧寧	甯楓彥	陳佳君
呂昀誼	鍾姿毓	曾彩理	余亭萱

110 年第二屆王器盃躲避球錦標賽

決賽成績表

五年級男生組(參賽隊伍 6 隊，取 3 隊)

名次	學校名稱	領隊	教練	管理	備註
第一名					
第二名					
第三名					

一、六年級女生組(參賽隊伍 9 隊，取 4 隊)

名次	學校名稱	領隊	教練	管理	備註
第一名					
第二名					
第三名					
第四名					

二、六年級男生組(參賽隊伍 10 隊，取 5 隊)

名次	學校名稱	領隊	教練	管理	備註
第一名					
第二名					
第三名					
第四名					
第五名					