

110 年度臺中市議長盃躲避球錦標賽賽程圖暨

「第 21 屆全國躲避球錦標賽」代表權選拔賽賽程圖

一、男童甲組預賽 (共 8 隊，小組賽分成二組，取前二名進入決賽)

A 組

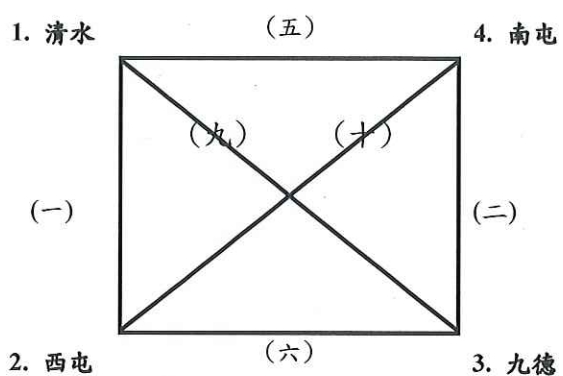

B 組

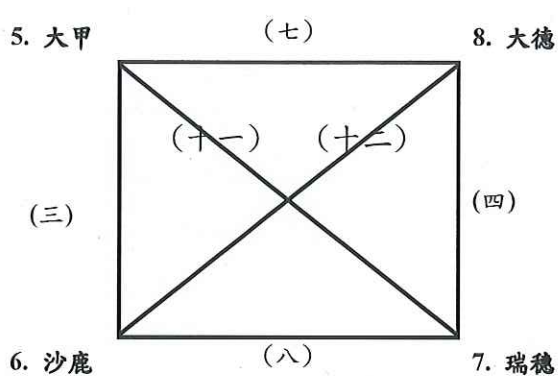

男童甲組決賽

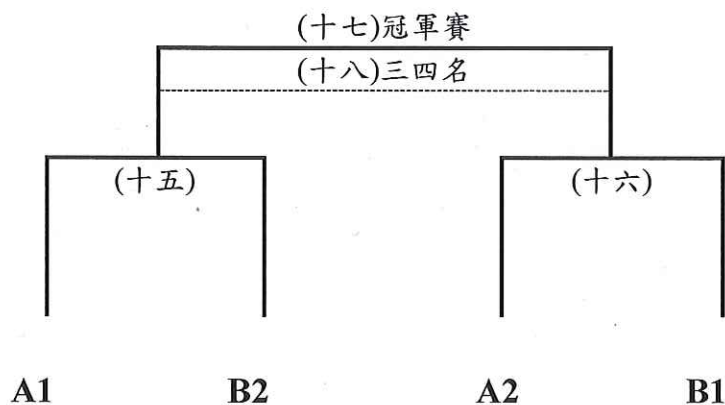

資格賽

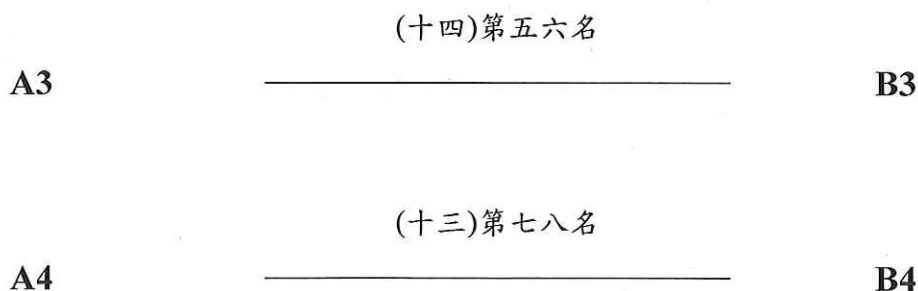

男童甲組賽程表

總場次	時間	場地	場次	比賽單位	勝隊	成績記錄	備註
110年4月14日(星期三)				9:00開幕典禮			
4	9:30	丁	(一)	1 清水 - 2 西屯		:	
5	9:50	甲	(二)	3 九德 - 4 南屯		:	
6		乙	(三)	5 大甲 - 6 沙鹿		:	
7		丙	(四)	7 瑞穗 - 8 大德		:	
19	10:50	丙	(五)	1 清水 - 4 南屯		:	
20		丁	(六)	2 西屯 - 3 九德		:	
21	11:10	甲	(七)	5 大甲 - 8 大德		:	
22		乙	(八)	6 沙鹿 - 7 瑞穗		:	
110年4月15日(星期四)							
57	9:00	甲	(九)	3 九德 - 1 清水		:	
58		乙	(十)	4 南屯 - 2 西屯		:	
59		丙	(十一)	7 瑞穗 - 5 大甲		:	
60		丁	(十二)	8 大德 - 6 沙鹿		:	
72	10:20	丁	(十三)	A4 - B4		:	資格賽
73	10:50	甲	(十五)	A1 - B2		:	
74		乙	(十六)	A2 - B1		:	
75		丙	(十四)	A3 - B3		:	資格賽
85	13:00	甲	(十七)	十五勝 - 十六勝		:	冠軍賽
86		乙	(十八)	十五敗 - 十六敗		:	三四名

110 年度臺中市議長盃躲避球錦標賽暨

「第 21 屆全國躲避球錦標賽」代表權選拔賽賽程圖

二、男童乙組（共 9 隊，小組賽分成三組，取前二名進入決賽）

A 組

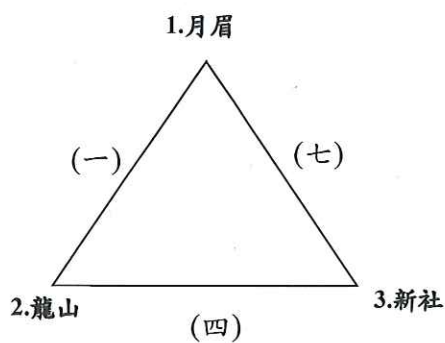

B 組

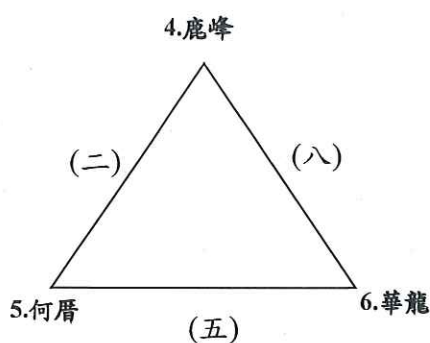

C 組

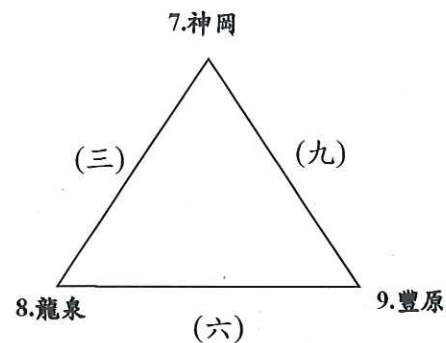

男童乙組決賽

※分組冠軍抽 1、2、4、6 號，分組第二抽剩餘籤。

※2、3 及 4、5 以預賽不同組為原則。

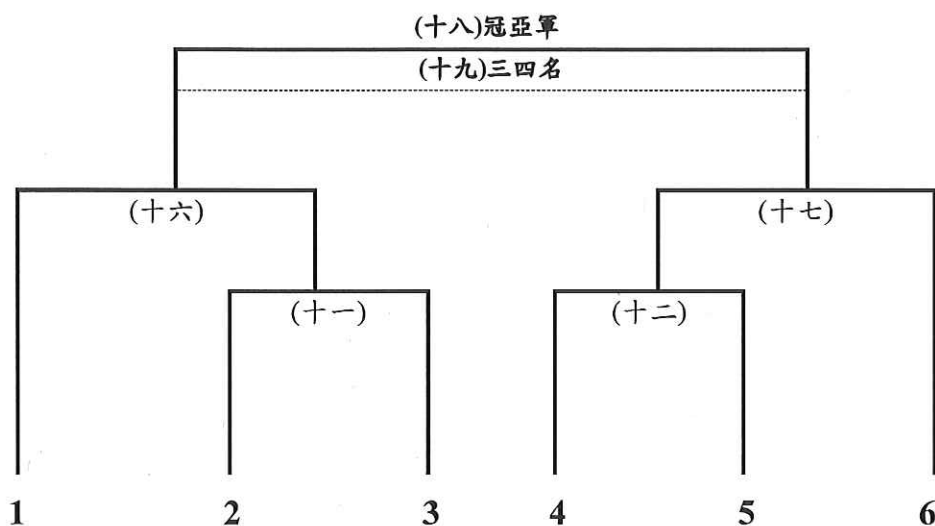

資格賽

(十四)第五六名

(十一)敗

(十二)敗

第七八名

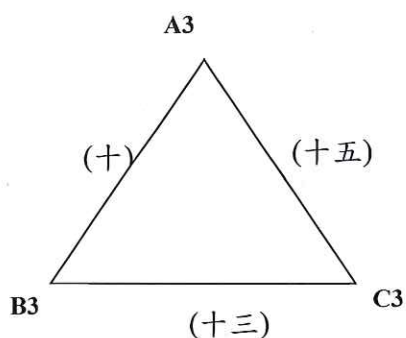

男童乙組賽程表

總場次	時間	場地	場次	比賽單位	勝隊	成績記錄	備註
110年4月14日(星期三) 9:00開幕典禮							
1	9:30	甲	(一)	1月眉 - 2龍山		:	
2		乙	(二)	4鹿峰 - 5何厝		:	
3		丙	(三)	7神岡 - 8龍泉		:	
16	10:30	丁	(四)	2龍山 - 3新社		:	
17	10:50	甲	(五)	5何厝 - 6華龍		:	
18		乙	(六)	8龍泉 - 9豐原		:	
31	11:50	丙	(七)	3新社 - 1月眉		:	
32		丁	(八)	6華龍 - 4鹿峰		:	
33	12:10	甲	(九)	9豐原 - 7神岡		:	
41	13:50	丁	(十)	A3 - B3		:	資格賽
44	14:10	丙	(十一)	2 - 3		:	
45		丁	(十二)	4 - 5		:	
49	14:30	丁	(十三)	B3 - C3		:	資格賽
52	14:50	丙	(十四)	(十一)敗 - (十二)敗		:	資格賽
56	15:10	丙	(十五)	C3 - A3		:	資格賽
110年4月15日(星期四)							
61	9:20	甲	(十六)	1 - 十一勝			
62		乙	(十七)	十二勝 - 6			
77	11:20	甲	(十八)	十六勝 - 十七勝			冠軍賽
78		乙	(十九)	十六敗 - 十七敗			三四名

110 年度臺中市議長盃躲避球錦標賽暨

「第 21 屆全國躲避球錦標賽」代表權選拔賽賽程圖

三、男童丙組（共 4 隊，循環賽）

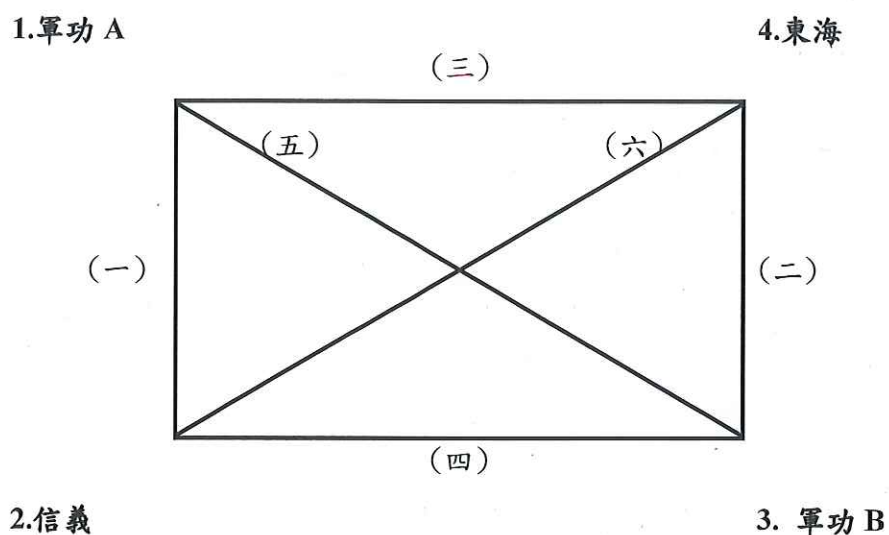

男童丙組賽程表

總場次	時間	場地	場次	比賽單位	勝隊	成績紀錄	備註
110 年 4 月 15 日（星期四）							
63	9:20	丙	(一)	1 軍功 A-2 信義		:	
64		丁	(二)	3 軍功 B-4 東海		:	
87	13:00	丙	(三)	1 軍功 A-4 東海		:	
88		丁	(四)	2 信義 -3 軍功 B		:	
95	14:00	丙	(五)	3 軍功 B-1 軍功 A		:	
96		丁	(六)	4 東海 -2 信義		:	

110 年度臺中市議長盃躲避球錦標賽賽程圖暨

「第 21 屆全國躲避球錦標賽」代表權選拔賽賽程圖

四、女童甲組預賽 (共 6 隊，小組賽分成二組，取前二名進入決賽)

A 組

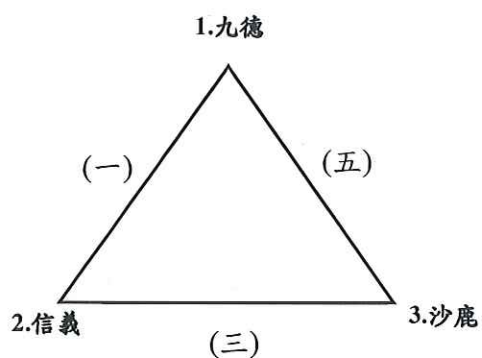

B 組

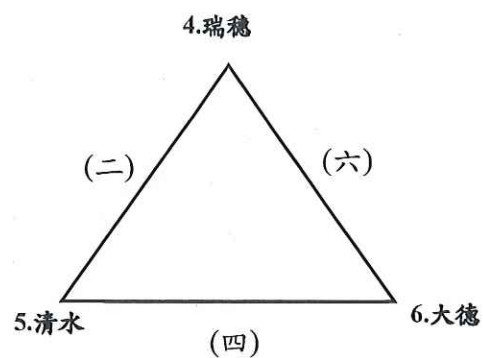

女童甲組決賽

選拔賽資格排名賽

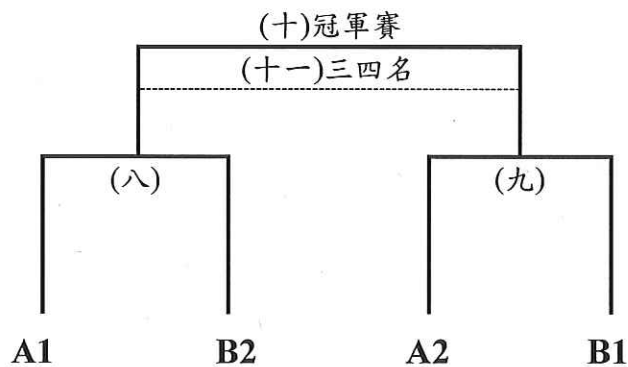

(七)第五六名

A3

B3

女童甲組賽程表

總場次	時間	場地	場次	比賽單位	勝隊	成績記錄	備註
110年4月14日(星期三)				9:00開幕典禮			
8	9:50	丁	(一)	1 九德 - 2 信義		:	
9	10:10	甲	(二)	4 瑞穗 - 5 清水		:	
23	11:10	丙	(三)	2 信義 - 3 沙鹿		:	
24		丁	(四)	5 清水 - 6 大德		:	
37	13:30	丁	(五)	3 沙鹿 - 1 九德		:	
38	13:50	甲	(六)	6 大德 - 4 瑞穗		:	
51	14:50	乙	(七)	A3 - B3			資格賽
110年4月15日(星期四)							
65	9:50	甲	(八)	A1 - B2		:	
66		乙	(九)	A2 - B1		:	
81	11:50	甲	(十)	八勝 - 九勝		:	冠軍賽
82		乙	(十一)	八敗 - 九敗		:	三四名

110 年度臺中市議長盃躲避球錦標賽賽程圖暨

「第 21 屆全國躲避球錦標賽」代表權選拔賽賽程圖

五、女童乙組 (共 5 隊，循環賽)

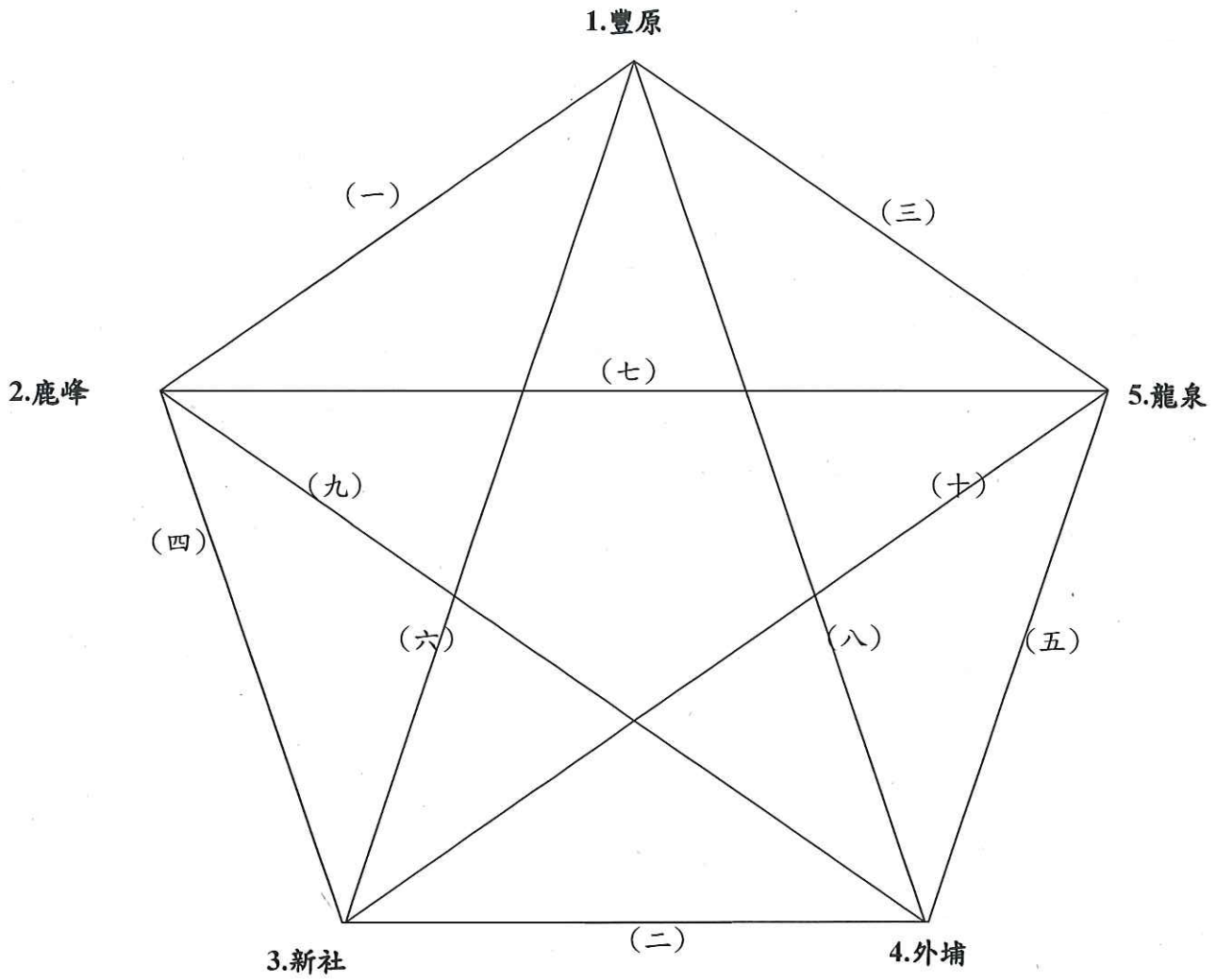

女童乙組賽程表

總場次	時間	場地	場次	比賽單位	勝隊	成績記錄	備註
110年4月14日(星期三)				9:00 開幕典禮			
10	10:10	乙	(一)	1 豐原 - 2 鹿峰		:	
11		丙	(二)	3 新社 - 4 外埔		:	
25	11:30	甲	(三)	5 龍泉 - 1 豐原		:	
26		乙	(四)	2 鹿峰 - 3 新社		:	
39	13:50	乙	(五)	4 外埔 - 5 龍泉		:	
40		丙	(六)	1 豐原 - 3 新社		:	
110年4月15日(星期四)							
67	9:50	丙	(七)	2 鹿峰 - 5 龍泉		:	
68		丁	(八)	1 豐原 - 4 外埔		:	
80	11:20	丁	(九)	2 鹿峰 - 4 外埔		:	
84	11:50	丁	(十)	3 新社 - 5 龍泉		:	

110 年度臺中市議長盃躲避球錦標賽賽程圖暨

「第 21 屆全國躲避球錦標賽」代表權選拔賽賽程圖

六、女童丙組（共 3 隊，循環賽）

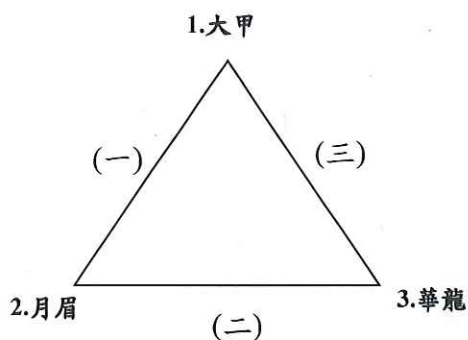

女童丙組賽程表

總場次	時間	場地	場次	比賽單位	勝隊	成績記錄	備註
110 年 4 月 15 日 (星期四)							
71	10:20	丙	(一)	1 大甲 - 2 月眉		:	
83	11:50	丙	(二)	2 月眉 - 3 華龍		:	
99	14:30	丙	(三)	3 華龍 - 1 大甲		:	

110 年度臺中市議長盃躲避球錦標賽暨

「第 21 屆全國躲避球錦標賽」代表權選拔賽賽程圖

七、混合組（共 4 隊，循環賽）

1. 東勢成功

4. 潭子新興

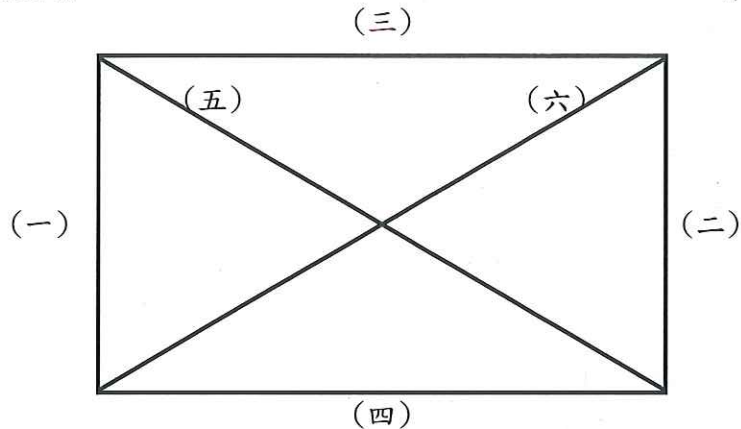

2. 甲南

3. 協和分班

混合組賽程表

總場次	時間	場地	場次	比賽單位	勝隊	成績紀錄	備註
110 年 4 月 15 日 (星期四)							
69	10:20	甲	(一)	1 東勢成功 - 2 甲南		:	
70		乙	(二)	3 協和分班 - 4 潭子新興		:	
91	13:30	丙	(三)	1 東勢成功 - 4 潭子新興		:	
92		丁	(四)	2 甲南 - 3 協和分班		:	
100	14:30	丁	(五)	3 協和分班 - 1 東勢成功		:	
104	15:00	丁	(六)	4 潭子新興 - 2 甲南		:	

110 年度臺中市議長盃躲避球錦標賽賽程圖暨

「第 21 屆全國躲避球錦標賽」代表權選拔賽賽程圖

八、五年級混合甲組（共 3 隊，循環賽）

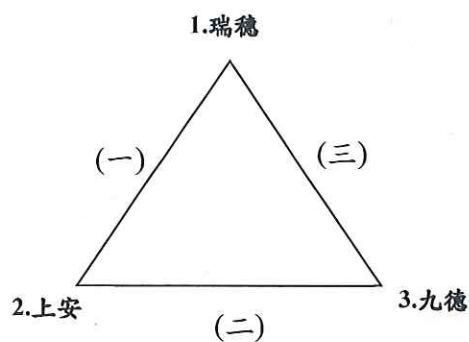

五年級混合甲組賽程表

總場次	時間	場地	場次	比賽單位	勝隊	成績記錄	備註
110 年 4 月 14 日 (星期三)							
12	10:10	丁	(一)	1 瑞穗 - 2 上安		:	
27	11:30	丙	(二)	2 上安 - 3 九德		:	
46	14:30	甲	(三)	3 九德 - 1 瑞穗		:	

110 年度臺中市議長盃躲避球錦標賽暨

「第 21 屆全國躲避球錦標賽」代表權選拔賽賽程圖

九、五年級混合乙組預賽（共 7 隊，小組賽分成二組，取前二名進入決賽）

A 組

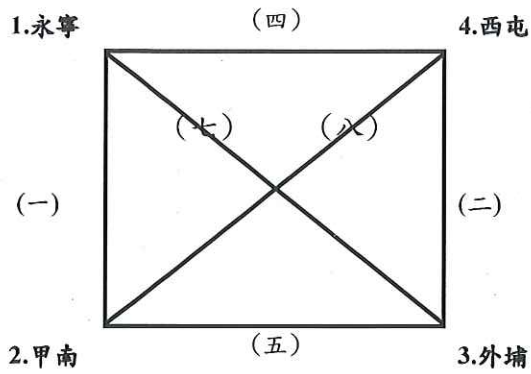

B 組

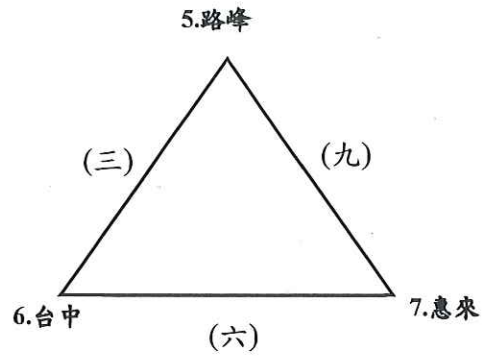

五年級混合乙組決賽

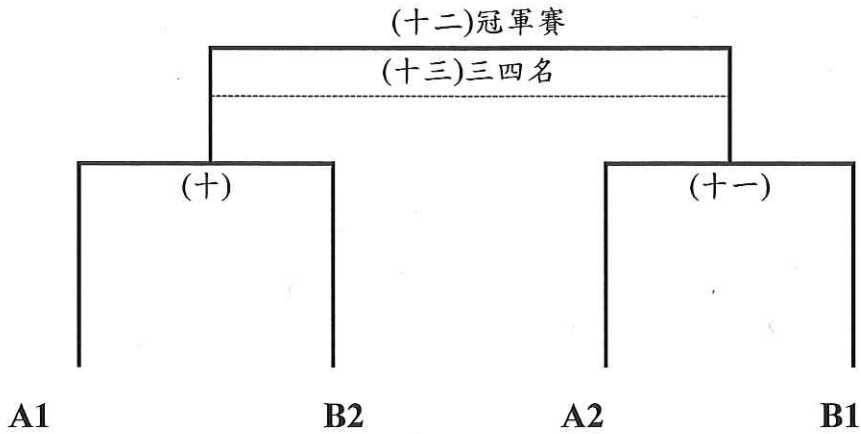

五年級混合乙組賽程表

總場次	時間	場地	場次	比賽單位	勝隊	成績記錄	備註
110年4月14日(星期三) 9:00開幕典禮							
13	10:30	甲	(一)	1 永寧 - 2 甲南		:	
14		乙	(二)	3 外埔 - 4 西屯		:	
15		丙	(三)	5 鹿峰 - 6 台中		:	
28	11:30	丁	(四)	1 永寧 - 4 西屯		:	
29	11:50	甲	(五)	2 甲南 - 3 外埔		:	
30		乙	(六)	6 台中 - 7 惠來		:	
47	14:30	乙	(七)	3 外埔 - 1 永寧		:	
48		丙	(八)	4 西屯 - 2 甲南		:	
53	14:50	丁	(九)	7 惠來 - 5 鹿峰		:	
110年4月15日(星期四)							
76	10:50	丁	(十)	A1 - B2		:	
79	11:20	丙	(十一)	A2 - B1		:	
89	13:30	甲	(十二)	十勝 - 十一勝		:	冠軍賽
90		乙	(十三)	十敗 - 十一敗		:	三四名

110 年度臺中市議長盃躲避球錦標賽賽程圖暨

「第 21 屆全國躲避球錦標賽」代表權選拔賽賽程圖

十、國中男子組（共 3 隊，循環賽）

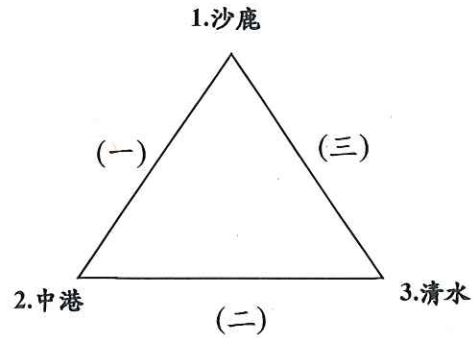

國中男子組賽程表

總場次	時間	場地	場次	比賽單位	勝隊	成績記錄	備註
110 年 4 月 14 日 (星期三)							
36	13:30	丙	(一)	1 沙鹿 - 2 中港高中		:	
42	14:10	甲	(二)	2 中港高中 - 3 清水		:	
54	15:10	甲	(三)	3 清水 - 1 沙鹿		:	

110 年度臺中市議長盃躲避球錦標賽賽程圖暨

「第 21 屆全國躲避球錦標賽」代表權選拔賽賽程圖

十一、公開暨教師男子組（共 2 隊，循環賽）

1. 豐原校友 $\xrightarrow{\text{(一)}}$ $\xrightarrow{\text{(二)}}$ 2. 中市躲委會

公開暨教師男子組賽程表

總場次	時間	場地	場次	比賽單位	勝隊	成績記錄	備註
110 年 4 月 14 日（星期三）				9：00 開幕典禮			
34	13:30	甲	(一)	1 豐原 - 2 躲委會		:	
50	14:50	甲	(二)	2 躲委會 - 1 豐原		:	

110 年度臺中市議長盃躲避球錦標賽賽程圖暨

「第 21 屆全國躲避球錦標賽」代表權選拔賽賽程圖

十二、公開暨教師女子組（共 3 隊，循環賽）

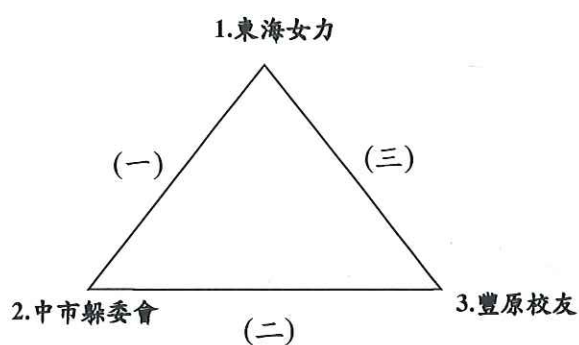

公開暨教師女子組賽程表

總場次	時間	場地	場次	比賽單位	勝隊	成績記錄	備註
110 年 4 月 14 日（星期三）							
35	13:30	乙	(一)	1 東海 - 2 躲委會		:	
43	14:10	乙	(二)	2 躲委會 - 3 豐原		:	
55	15:10	乙	(三)	3 豐原 - 1 東海		:	

110 年度臺中市議長盃躲避球錦標賽暨
「第 21 屆全國躲避球錦標賽」代表權選拔賽賽程總表

第一頁共四頁

總場次	時間	場地	組別(場次)	比賽單位	勝隊	成績記錄	備註
110 年 4 月 14 日 (星期三)				9:00 開幕典禮			
1	9:30	甲	男童乙(一)	1 月眉 - 2 龍山		:	
2		乙	男童乙(二)	4 鹿峰 - 5 何厝		:	
3		丙	男童乙(三)	7 神岡 - 8 龍泉		:	
4		丁	男童甲(一)	1 清水 - 2 西屯		:	
5	9:50	甲	男童甲(二)	3 九德 - 4 南屯		:	
6		乙	男童甲(三)	5 大甲 - 6 沙鹿		:	
7		丙	男童甲(四)	7 瑞穗 - 8 大德		:	
8		丁	女童甲(一)	1 九德 - 2 信義		:	
9	10:10	甲	女童甲(二)	4 瑞穗 - 5 清水		:	
10		乙	女童乙(一)	1 豐原 - 2 鹿峰		:	
11		丙	女童乙(二)	3 新社 - 4 外埔		:	
12		丁	五混甲(一)	1 瑞穗 - 2 上安		:	
13	10:30	甲	五混乙(一)	1 永寧 - 2 甲南		:	
14		乙	五混乙(二)	3 外埔 - 4 西屯		:	
15		丙	五混乙(三)	5 鹿峰 - 6 台中		:	
16		丁	男童乙(四)	2 龍山 - 3 新社		:	
17	10:50	甲	男童乙(五)	5 何厝 - 6 華龍		:	
18		乙	男童乙(六)	8 龍泉 - 9 豐原		:	
19		丙	男童甲(五)	1 清水 - 4 南屯		:	
20		丁	男童甲(六)	2 西屯 - 3 九德		:	
21	11:10	甲	男童甲(七)	5 大甲 - 8 大德		:	
22		乙	男童甲(八)	6 沙鹿 - 7 瑞穗		:	
23		丙	女童甲(三)	2 信義 - 3 沙鹿		:	
24		丁	女童甲(四)	5 清水 - 6 大德		:	
25	11:30	甲	女童乙(三)	5 龍泉 - 1 豐原		:	
26		乙	女童乙(四)	2 鹿峰 - 3 新社		:	
27		丙	五混甲(二)	2 上安 - 3 九德		:	
28		丁	五混乙(四)	1 永寧 - 4 西屯		:	
29	11:50	甲	五混乙(五)	2 甲南 - 3 外埔		:	
30		乙	五混乙(六)	6 台中 - 7 惠來		:	
31		丙	男童乙(七)	3 新社 - 1 月眉		:	
32		丁	男童乙(八)	6 華龍 - 4 鹿峰		:	
33	12:10	甲	男童乙(九)	9 豐原 - 7 神岡		:	

110年4月15日(星期四)

第三頁共四頁

總場次	時間	場地	組別	比賽單位	勝隊	成績記錄	備註
57	9:00	甲	男童甲(九)	3 九德 - 1 清水		:	
58		乙	男童甲(十)	4 南屯 - 2 西屯		:	
59		丙	男童甲(十一)	7 瑞穗 - 5 大甲		:	
60		丁	男童甲(十二)	8 大德 - 6 沙鹿		:	
61	9:20	甲	男童乙(十六)	1 - 十一勝		:	
62		乙	男童乙(十七)	十二勝 - 6		:	
63		丙	男童丙(一)	1 軍功 A - 2 信義		:	
64		丁	男童丙(二)	3 軍功 B - 4 東海		:	
65	9:50	甲	女童甲(八)	A1 - B2		:	
66		乙	女童甲(九)	A2 - B1		:	
67		丙	女童乙(七)	2 鹿峰 - 5 龍泉		:	
68		丁	女童乙(八)	1 豐原 - 4 外埔		:	
69	10:20	甲	混合組(一)	1 東勢成功 - 2 甲南		:	
70		乙	混合組(二)	3 協和分班 - 4 潭子新興		:	
71		丙	女童丙(一)	1 大甲 - 2 月眉		:	
72		丁	男童甲(十三)	A4 - B4		:	資格賽
73	10:50	甲	男童甲(十五)	A1 - B2		:	
74		乙	男童甲(十六)	A2 - B1		:	
75		丙	男童甲(十四)	A3 - B3		:	資格賽
76		丁	五混乙(十)	A1 - B2		:	
77	11:20	甲	男童乙(十八)	十六勝 - 十七勝		:	冠軍賽
78		乙	男童乙(十九)	十六敗 - 十七敗		:	三四名
79		丙	五混乙(十一)	A2 - B1		:	
80		丁	女童乙(九)	2 鹿峰 - 4 外埔		:	
81	11:50	甲	女童甲(十)	八勝 - 九勝		:	冠軍賽
82		乙	女童甲(十一)	八敗 - 九敗		:	三四名
83		丙	女童丙(二)	2 月眉 - 3 華龍		:	
84		丁	女童乙(十)	3 新社 - 5 龍泉		:	
85	13:00	甲	男童甲(十七)	十五勝 - 十六勝		:	冠軍賽
86		乙	男童甲(十八)	十五敗 - 十六敗		:	三四名
87		丙	男童丙(三)	1 軍功 A - 4 東海		:	
88		丁	男童丙(四)	2 信義 - 3 軍功 B		:	
89	13:30	甲	五混乙(十二)	十勝 - 十一勝		:	冠軍賽
90		乙	五混乙(十三)	十敗 - 十一敗		:	三四名
91		丙	混合組(三)	1 東勢成功 - 4 潭子新興		:	
92		丁	混合組(四)	2 甲南 - 3 協和分班		:	

總場次	時間	場地	組別	比賽單位	勝隊	成績記錄	備註
93	14:00	甲	男童選拔賽(一)	甲5-乙3		:	
94		乙	男童選拔賽(二)	甲4-乙6		:	
95		丙	男童丙(五)	3軍功B-1軍功A		:	
96		丁	男童丙(六)	4東海-2信義		:	
97	14:30	甲	男童選拔賽(三)	乙7-乙4		:	
98		乙	男童選拔賽(四)	甲3-乙5		:	
99		丙	女童丙(三)	3華龍-1大甲		:	
100		丁	混合組(五)	3協和分班-1東勢成功		:	
101	15:00	甲	男童選拔賽(五)	甲1-(一)勝		:	
102		乙	女童選拔賽(一)	乙4-甲5		:	
103		丙	女童選拔賽(二)	甲4-乙5		:	
104		丁	混合組(六)	4潭子新興-2甲南		:	
105	15:30	甲	男童選拔賽(六)	(二)勝-乙2		:	
106		乙	男童選拔賽(七)	甲2-(三)勝		:	
107		丙	男童選拔賽(八)	(三)勝-乙1		:	

110年4月16日(星期五)

總場次	時間	場地	組別	比賽單位	勝隊	成績記錄	備註
108	9:00	甲	女童選拔賽(三)	甲1-(一)勝		:	
109		乙	女童選拔賽(四)	甲3-乙2		:	
110		丙	女童選拔賽(五)	甲2-乙3		:	
111		丁	女童選拔賽(六)	(二)勝-乙1		:	
112	9:30	甲	男童選拔賽(九)	一敗-六敗		:	
113		乙	男童選拔賽(十)	五敗-二敗		:	
114		丙	男童選拔賽(十一)	三敗-八敗		:	
115		丁	男童選拔賽(十二)	七敗-四敗		:	
116	10:00	甲	女童選拔賽(七)	一敗-四敗		:	
117		乙	女童選拔賽(八)	五敗-二敗		:	
118		丙	女童選拔賽(九)	三勝-四勝		:	選拔一
119		丁	女童選拔賽(十)	五勝-六勝		:	選拔二
120	10:30	甲	男童選拔賽(十三)	五勝-六勝		:	選拔一
121		乙	男童選拔賽(十四)	七勝-八勝		:	選拔二
122		丙	男童選拔賽(十五)	九勝-十勝		:	
123		丁	男童選拔賽(十六)	十一勝-十二勝		:	
124	11:00	甲	女童選拔賽(十一)	三敗-七勝		:	
125		乙	女童選拔賽(十二)	八勝-六敗		:	
126	11:30	甲	男童選拔賽(十七)	十四敗-十五勝		:	選拔三
127		乙	男童選拔賽(十八)	十六勝-十三敗		:	選拔四
128	12:00	甲	女童選拔賽(十三)	十敗-十一勝		:	選拔三
129		乙	女童選拔賽(十四)	十二勝-九敗		:	選拔四

男童選拔賽

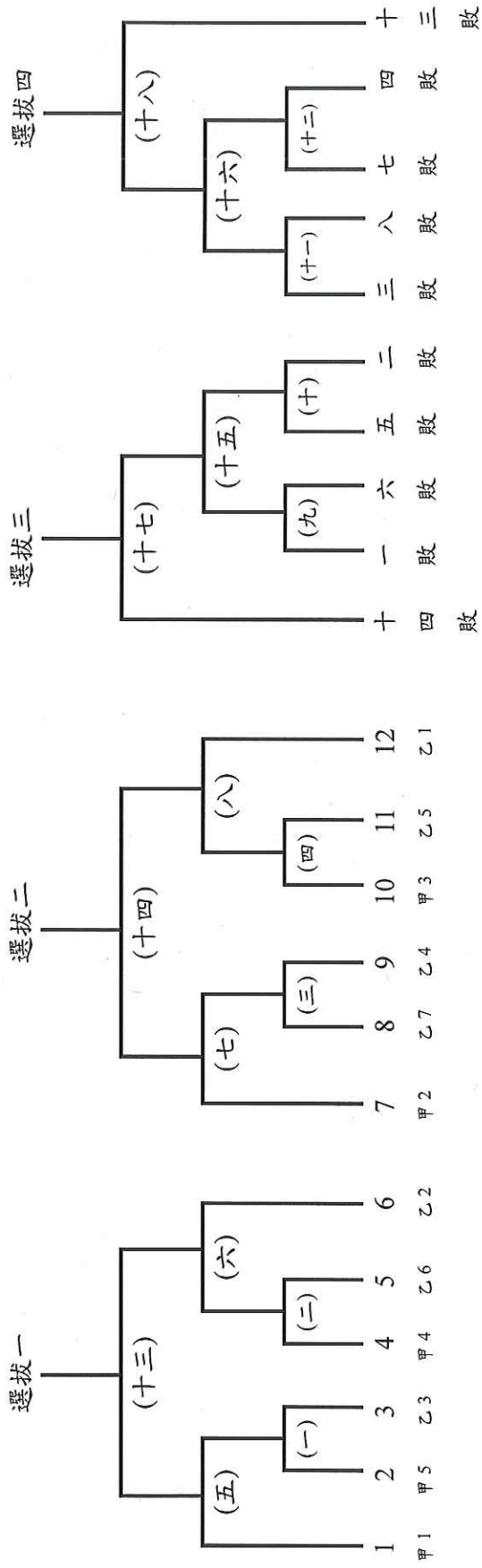

女童選拔賽

